

beiko

Встраиваемый духовой шкаф

Руководство по эксплуатации

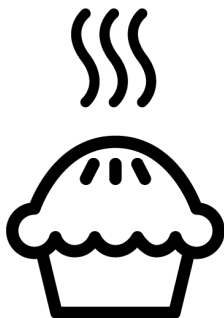

BBIM174N0BE

385443752_11/ RU/ R.AB/ 25.10.2023 13:05
7754886735



Добро пожаловать!

Уважаемый покупатель,

Спасибо за выбор нашего продукта Веко. Мы хотим, чтобы ваше устройство, изготовленное с высоким качеством и технологией, приносило вам максимальную эффективность. Поэтому внимательно прочитайте данное руководство и любую другую документацию, предоставленную перед использованием изделия.

Учитывайте всю информацию и предупреждения, указанные в руководстве пользователя. Таким образом, вы защитите себя и свое устройство от потенциальных рисков. Храните руководство пользователя. Если вы передадите устройство другому лицу, не забудьте вручить и руководство. Условия гарантии, данные про использование и методы устранения неисправностей для вашего изделия приведены в данном руководстве.

Символы и их описания в руководстве пользователя:



Опасность, способная привести к смерти или травме.



Важная информация и полезные советы по использованию.



Прочтите руководство пользователя.



Горячая поверхность.

**ПРИМЕ-
ЧАНИЕ**

Опасность, способная привести к материальному ущербу устройства или окружающей среды.

**Производитель: компания Арчелик (Arcelik A.S.)
Юридический адрес: Караач Джадесн № 2-6 34445
Сютлюдже/Стамбул/Турция**

Произведено в Турции

Содержание	
1 Инструкция по технике безопасности	4
1.1 Использование по назначению	4
1.2 Безопасность детей, уязвимых людей и домашних животных ...	5
1.3 Электробезопасность	6
1.4 Безопасность при транспортировке	7
1.5 Меры безопасности во время монтажа	8
1.6 Безопасность использования ...	9
1.7 Предупреждения о температуре	9
1.8 Использование аксессуаров	10
1.9 Безопасность во время приготовления	10
1.10 Безопасность при выполнении технического обслуживания и очистки	11
2 Руководство по окружающей среде	12
2.1 Директива по отходам	12
2.1.1 Соответствие требованиям Директивы WEEE (директива ЕС об отходах электрического и электронного оборудования) и утилизация отработанного прибора	12
2.2 Информация об упаковочном материале	12
2.3 Советы по энергосбережению	12
3 Ваш прибор	14
3.1 Описание изделия	14
3.2 Принципы работы и использование панели управления устройства	14
3.2.1 Панель управления	15
3.2.2 Знакомство с панелью управления духовкой	15
3.3 Функциональные возможности духовки	16
3.4 Аксессуары для устройства	17
3.5 Использование аксессуаров устройства	18
3.6 Технические характеристики	21
4 Первое использование	22
4.1 Настройка первого таймера	22
4.2 Первичная очистка	22
5 Использование духовки	23
5.1 Общие сведения об использовании духовки	23
5.2 Работа блока управления духовкой	23
5.3 Настройки	29
6 Общая информация о выпечке	33
6.1 Общие предупреждения о выпечке в духовке	33
6.1.1 Выпечка и блюда в духовке	33
6.1.2 Мясо, Рыба и Птица	37
6.1.3 Гриль	38
6.1.4 Продукты для тестирования	38
7 Техническое обслуживание и чистка	40
7.1 Общая информация об очистке	40
7.2 Аксессуары для очистки	41
7.3 Очистка панели управления	41
7.4 Чистка внутренней части духовки (зоны приготовления)	42
7.5 Легкая паровая очистка	42
7.6 Очистка дверцы духовки	43
7.7 Снятие внутреннего стекла дверцы духовки	44
7.8 Чистка лампы духовки	45
8 Устранение неполадок	46



1 Инструкция по технике безопасности

- Этот раздел содержит инструкции по технике безопасности, необходимые для предотвращения риска, получения травмы или материального ущерба.
- Если изделие передается кому-то еще для целей личного или последующего использования, необходимо также предоставить руководство пользователя, этикетки и другие соответствующие документы и детали.
- Наша компания не несет ответственности за ущерб, который может возникнуть в результате несоблюдения этих инструкций.
- В случае неисполнения данных инструкций гарантия аннулируется.
- Монтажные и ремонтные работы всегда должны выполняться производителем, уполномоченным сервисным центром или лицом, назначенным компанией-импортером.
- Используйте только оригинальные запасные части и аксессуары.
- Не ремонтируйте и не заменяйте какие-либо компоненты изделия, если это четко не указано в руководстве пользователя.
- Не вносите технических изменений в изделие.



1.1 Использование по назначению

- Данное изделие предназначено для домашнего использования. Продукт не пригоден для использования в коммерческих и иных целях.
- Не используйте продукт в садах, на балконах или на открытом воздухе. Этот продукт предназначен для использования в домашних условиях и на кухнях для персонала магазинов, офисов и других рабочих помещений.
- **ПРЕДУПРЕЖДЕНИЕ:** Данное устройство следует использовать только для приготовления пищи. Продукт не следует использовать для таких целей, как обогрев помещения.
- Духовка может использоваться для размораживания, выпекания, жарки и приготовления на гриле.
- Данное устройство не следует использовать для обогрева, подогрева тарелок, для сушки подвешенных полотенец или одежды.

1.2 Безопасность детей, уязвимых людей и домашних животных



- Данным устройством могут пользоваться дети в возрасте от 8 лет и старше, а также лица с ограниченными физическими, сенсорными или умственными способностями или недостатком опыта и знаний, при условии надлежащего надзора и получения инструкций по безопасному использованию устройства.
- Дети не должны играть с устройством. Детям запрещено очищать и обслуживать устройство, за исключением детей под надзором взрослых.
- Данное устройство не предназначен для пользования людьми с ограниченными физическими, сенсорными или умственными способностями (включая детей), если они не находятся под наблюдением или не получают необходимых инструкций.
- Не разрешайте детям играть с устройством.
- Электроприборы представляют опасность для детей. Дети и домашние животные не должны играть, взбираться или входить в устройство.
- Не помещайте на устройство предметы, которые могут достать дети.
- **ПРЕДУПРЕЖДЕНИЕ:** Во время эксплуатации, доступные поверхности устройства горячие. Держите детей подальше от устройства.
- Храните упаковочные материалы в недоступном для детей месте. Существует риск получения травм и удушья.
- Если дверь открыта, не кладите на нее тяжелые предметы и не позволяйте детям садиться на нее. Это может привести к опрокидыванию духовки или повреждению дверных петель.
- Перед утилизацией изношенных и неиспользуемых изделий:
 1. Отсоедините вилку от розетки.
 2. Срежьте кабель питания и отсоедините его от изделия.
 3. Примите меры предосторожности, чтобы предотвратить попадание детей в изделие.
 4. Не позволяйте детям играть с изделием, когда оно находится в режиме ожидания.

1.3 Электробезопасность

- Подключите устройство к заземленной розетке, защищенной предохранителем, который соответствует току, указанному на этикетке. Заземление должно выполняться квалифицированным электриком. Не используйте устройство без заземления в соответствии с местными / национальными правилами.
- Вилка или электрическое соединение прибора должны находиться в легкодоступном месте. Если это невозможно, должен быть механизм (предохранитель, выключатель, переключатель и т.д.) на электрической установке, к которой подключено устройство, в соответствии с электрическими правилами, и отсоединяющий все полюса от сети.
- Перед ремонтом, обслуживанием и очисткой отключите изделие от сети или выключите предохранитель.
- Подключите устройство к розетке, соответствующей значениям напряжения и частоты, указанным на этикетке.
- Если в вашем изделии нет кабеля сетевого питания, используйте только соединительный кабель, указанный в разделе «Технические характеристики».
- Не прокладывайте шнур питания под изделием и позади него. Не кладите тяжелые предметы на шнур питания. Шнур питания не должен быть согнут, раздавлен и соприкасаться с любым источником тепла.
- Необходимо, чтобы кабель питания не застревал во время установки на свое место устройства после монтажа либо очистки.
- При эксплуатации задняя поверхность духовки нагревается. Кабели питания не должны касаться задней поверхности изделия. В противном случае оно может быть повреждено.
- Не сжимайте электрические кабели в дверце духовки и не пропускайте их по горячим поверхностям. В противном случае изоляция кабеля может расплавиться и вызвать возгорание в результате короткого замыкания.
- Используйте только оригинальный кабель. Не используйте обрезанные или поврежденные кабели.
- Не используйте удлинитель или многополюсную вилку для работы с изделием.

- Обратитесь в авторизованный сервисный центр или к импортеру, чтобы использовать одобренный адаптер в тех случаях, когда необходимо использовать адаптер преобразователя (для имеющегося типа вилки).
 - Если длина линии питания недостаточна, обратитесь к импортеру или в авторизованный сервисный центр.
 - Переносные источники питания или тройники могут перегреться и загореться. Держите тройники и портативные источники питания подальше от устройства.
 - Если шнур питания поврежден, в целях предотвращения возникновения опасности его необходимо заменить, обратившись к фирме-изготовителю устройства, сервисному агенту или лицу, указанным компанией.
 - **ПРЕДУПРЕЖДЕНИЕ:** Чтобы избежать риска поражения электрическим током, перед заменой лампы духовки обязательно отсоедините устройство от электросети. Отключите устройство либо отсоедините предохранитель из блока предохранителей.
- Если ваш продукт имеет кабель питания и штепсельную вилку:
- Никогда не вставляйте вилку изделия в сломанную, расшатанную или розетку или вне розетки. Убедитесь, что вилка полностью вставлена в розетку. В противном случае соединения могут перегреться и вызвать пожар.
 - Избегайте вставки устройства в заглушки, которые являются жирными, нечистыми или могут подвергаться воздействию воды (например, рядом со столешницей, откуда может вытекать вода). В противном случае существует риск короткого замыкания и поражения электрическим током.
 - Никогда не прикасайтесь к вилке мокрыми руками!
 - Извлекайте вилку из розетки, держа ее за корпус, а не тянув за шнур.

1.4 Безопасность при транспортировке

- Отключите устройство от сети перед транспортировкой.
- Устройство тяжелое, перевозить его следует как минимум с двумя людьми.
- Не используйте дверь и / или ручку для транспортировки или перемещения устройства.

- Не помещайте на прибор какие-либо предметы. Перемещайте прибор вертикально.
- Если необходимо транспортировать устройство, оберните его упаковочным материалом с пузырьковой пленкой или плотным картоном и вплотную заклейте его лентой. Надежно закрепите движущиеся части изделия, чтобы предотвратить их повреждение.
- Перед установкой устройства и после транспортировки проверьте его на наличие повреждений. В случае повреждения обратитесь к импортеру или в авторизованный сервисный центр.
- Избегайте использования любых теплоизоляционных материалов для покрытия внутренней части мебели, которая будет использоваться для установки.
- Прямые солнечные лучи и источники тепла, такие как электрические или газовые нагреватели, не должны присутствовать в зоне, где установлено изделие.
- Держите открытой окружающую среду всех вентиляционных каналов продукта.
- Во избежание перегрева монтаж изделия не следует проводить за декоративными покрытиями.
- В тех случаях, когда газовый шланг/труба или пластиковая водопроводная труба расположены за обозначенной зоной установки изделия, необходимо убедиться, что между изделием и этими соединениями нет соприкосновения. В противном случае шланг/труба могут быть раздавлены.
- Если за местом, где будет установлено изделие, есть розетка, необходимо убедиться, что изделие не соприкасается ни с розеткой, ни с вилкой, подключенной к розетке.



1.5 Меры безопасности во время монтажа

- Перед началом установки обесточьте линию питания, к которой будет подключено изделие, выключив предохранитель.
- Всегда надевайте защитные перчатки при транспортировке и установке. Иначе существует риск получения травмы от острых краев!
- Перед установкой устройства проверьте его на наличие повреждений. Не устанавливайте изделие, если оно повреждено.

1.6 Безопасность использования

- Убедитесь, что после каждого использования будет изделие выключено.
- Если вы не используете устройство в течение длительного времени, отключите его либо отсоедините питание в блоке предохранителей.
- Не используйте изделие, если оно сломалось или повредилось во время использования. Отключите изделие от электричества. В случае повреждения обратитесь к импортеру или в авторизованный сервисный центр.
- Не используйте устройство со снятым или с треснутым стеклом передней двери. В противном случае существует риск получения травм и нанесения ущерба окружающей среде.
- Ни в коем случае не наступайте на прибор.
- Никогда не используйте продукт, если ваша рассудительность или координация ухудшаются из-за употребления алкоголя и / или наркотиков.
- Запрещается хранить легко воспламеняющиеся предметы в зоне приготовления пи-

щи и вокруг нее. В противном случае это может привести к пожару.

- Ручка духовки не является полотенцесушителем. При использовании продукта не вешайте полотенца, перчатки или аналогичный текстиль на ручку.
- Петли дверцы изделия перемещаются при открытии и закрытии дверцы и могут сжиматься. Открывая / закрывая дверь, не держитесь за петли.

1.7 Предупреждения о температуре

- **ПРЕДУПРЕЖДЕНИЕ:** Во время использования изделие и его доступные части будут горячими. Старайтесь не прикасаться к изделию и нагревательным элементам. Дети в возрасте до 8 лет не должны находиться рядом с изделием, если они не находятся под постоянным наблюдением.
- Не размещайте легко воспламеняющиеся / взрывоопасные материалы рядом с устройством, так как его поверхности во время работы горячие.

- Соблюдайте дистанцию при открытии дверцы духовки во время или в конце приготовления пищи. Пар может обжечь руку, лицо и/или глаза.
- Во время работы изделие нагревается. Следует соблюдать осторожность, чтобы не прикасаться к горячим частям внутри печи и нагревательным элементам.
- При работе с изделием всегда надевайте термостойкие перчатки.

1.8 Использование аксессуаров

- Важно, чтобы решетчатый гриль и лоток были правильно размещены на полках. Подробную информацию смотрите в разделе «Использование аксессуаров».
- Закройте дверцу духовки после полного перемещения принадлежностей в пространство для приготовления пищи, иначе они могут удариться о стекло дверцы и повредить его.

1.9 Безопасность во время приготовления

- Будьте осторожны при добавлении в блюда алкогольных напитков. Спирт испаряется при высоких температу-

- рах и может вызвать пожар, поскольку он может воспламениться при контакте с горячими поверхностями.
- Остатки пищи в зоне приготовления, такие как масло, могут воспламениться. Очистите эти остатки перед приготовлением.
- Опасность пищевого отравления: Не оставляйте пищу в печи более чем на 1 час до или после приготовления. В противном случае это может вызвать пищевое отравление и другие недуги.
- Не нагревайте закрытые банки и стеклянные банки в печи. Давление, которое может накапливаться в жестяной банке/банке, может привести к ее разрыву.
- Не кладите противни, тарелки или алюминиевую фольгу непосредственно на дно печи. Накопленное тепло может повредить дно печи.

При использовании жирной пергаментной бумаги или аналогичных материалов соблюдайте следующие меры предосторожности:

- Поместите жиронепроницаемую бумагу в посуду или на аксессуар духовки (лоток, решетчатый гриль и т. д.) вместе с продуктами и поместите в разогретую духовку.

- Чтобы предотвратить риск касания нагревательных элементов духовки и препятствования потоку горячего воздуха, удалите все лишние части жиронепроницаемой бумаги, которые свисают с аксессуаров или контейнеров. Не используйте жиронепроницаемую бумагу при температуре духовки выше максимальной температуры использования, указанной производителем. Никогда не кладите жиростойкую бумагу на основание духовки.
- Не размещайте ее поверх аксессуаров во время предварительного нагрева.
- Всегда прижимайте тарелку или аналогичный предмет, чтобы этот материал не летал из-за циркуляции воздуха внутри духовки.
- Покрывайте только необходимую поверхность внутри поддона.
- После каждого использования поддон следует очищать, а жиронепроницаемую бумагу или аналогичные материалы, используемые в поддоне, следует заменять. В противном случае жидкости, капающие на поддон, могут вызвать дымление или даже воспламенение.
- При открытии крышки изделия генерируется воздушный поток. Жиронепроницаемая бумага может соприкоснуться с нагревательными элементами и воспламениться.
- При использовании решетки для жарки поднос следует размещать на нижней стойке. В противном случае пищевое масло и другие компоненты, капающие на дно духовки, могут привести к сильному задымлению и возгоранию.
- Закройте дверцу духовки во время гриля. Горячие поверхности могут вызвать ожоги!
- Пища, не пригодная для гриля, несет опасность возникновения пожара. Готовьте на гриле только еду, подходящую для интенсивного огня на гриле. Не размещайте еду слишком далеко в задней части гриля. Это самая горячая зона, и жирная пища может загореться.

1.10 Безопасность при выполнении технического обслуживания и очистки



- Подождите, пока устройство остынет до начала очистки. Горячие поверхности могут вызвать ожоги!

- Не мойте устройство путем распыления или наливания на него воды! Существует риск поражения электрическим током!
- Не используйте пароочистители для очистки прибора, так как это может вызвать поражение электрическим током.
- Не используйте агрессивные абразивные чистящие средства, металлические скребки, проволочную мочалку или отбеливатели для очистки стекла передней дверцы духовки. Все эти материалы могут привести к царапинам и поломке стеклянных поверхностей.

2 Руководство по окружающей среде

2.1 Директива по отходам

2.1.1 Соответствие требованиям Директивы WEEE (директива ЕС об отходах электрического и электронного оборудования) и утилизация отработавшего прибора

Данный продукт соответствует Директиве ЕС WEEE (2012/19/EU). Данный прибор имеет классификационный знак для отработанного электрического и электронного оборудования (WEEE).



Данное изделие изготовлено с использованием деталей и материалов высокого качества, которые после переработки могут использоваться повторно. Следовательно,

запрещается выбрасывать отходы устройства вместе с бытовыми и другими отходами после окончания срока эксплуатации. Необходимо сдавать их в пункт сбора для переработки отходов электрического и электронного оборудования. Вы можете узнать об этих пунктах сбора в местной администрации. Утилизация прибора надлежащим образом помогает предотвратить негативные последствия для окружающей среды и здоровья человека.

Соответствие требованиям Директивы RoHS (директива об ограничении использования некоторых вредных веществ в электрическом и электронном оборудовании):

Приобретенный Вами прибор соответствует требованиям Директивы RoHS EC (2011/65/EU). В нем не содержится вредных и запрещенных материалов, указанных в данной Директиве.

2.2 Информация об упаковочном материале

Материалы упаковки устройства произведены из перерабатываемого сырья в соответствии с нашими Национальными нормами по защите окружающей среды. Не утилизируйте упаковочные отходы вместе с бытовыми или иными отходами, отнесите их в пункты сбора упаковочных материалов, обозначенные местными органами власти.

2.3 Советы по энергосбережению

Согласно EU 66/2014, информацию об энергоэффективности можно найти в квитанции на продукцию, поставляемую вместе с продуктом.

Следующие предложения помогут вам использовать ваше устройство с экологической и энергетической эффективностью:

- Размораживайте замороженные продукты перед выпечкой.

- В духовке используйте темные либо эмалированные емкости, которые лучше передают тепло.
- Если таковое указано в рецепте или руководстве пользователя, всегда предварительно осуществляйте разогрев. Не открывайте дверцу печи часто во время выпечки.
- Выключите изделие за 5-10 минут до окончания выпечки при длительной выпечке. Таким образом, вы можете сэкономить до 20 % электроэнергии, используя остаточное тепло.
- Старайтесь готовить в духовке более одного блюда одновременно. Вы можете готовить одновременно, установив две кастрюли на проволочную стойку. Кроме этого, если вы будете осуществлять приготовление, помещая блюда один за другим, это сэкономит энергию, поскольку духовой шкаф не будет терять тепло.
- Не открывайте дверцу духовки во время приготовления в режиме “Эко вентилятор с нагревом”. Когда дверца не открыта, внутренняя температура оптимизируется для экономии энергии в режиме “Эко вентилятор с нагревом”, и эта температура может отличаться от показанной на экране.

3 Ваш прибор

3.1 Описание изделия

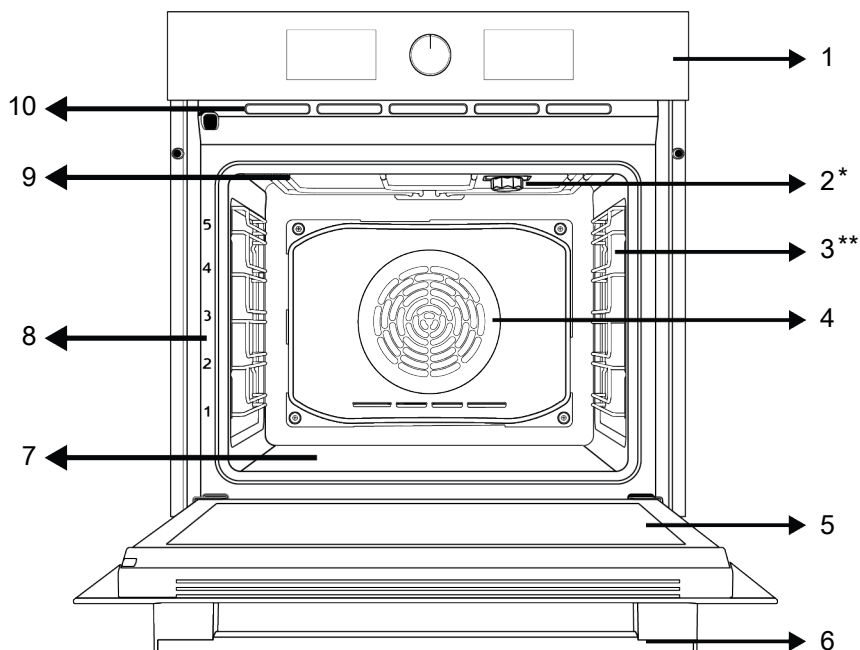

1 Панель управления

3 Металлические направляющие

5 Дверца

7 Нижний нагреватель (под стальной пластиной)

9 Верхний нагреватель

2 Лампа

4 Двигатель вентилятора (за стальной пластиной)

6 Ручка

8 Уровень расположения противня

10 Вентиляционные отверстия

* Варьируется в зависимости от модели устройства. В вашем устройстве может отсутствовать лампа, или тип и расположение лампы могут отличаться от иллюстрации.

** Варьируется в зависимости от модели устройства. Ваш продукт может не иметь металлических направляющих. На рисунке в качестве примера показано изделие с металлическими направляющими

3.2 Принципы работы и использование панели управления устройства

В данном разделе вы можете найти обзор и основные области применения панели управления устройства. Могут быть различия в изображениях и некоторых функциях в зависимости от типа устройства.

3.2.1 Панель управления

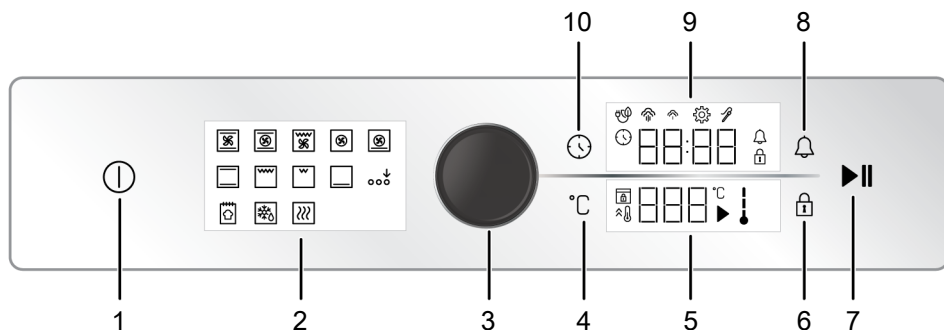

- 1 Клавиша вкл./выкл.
- 2 Дисплей функций
- 3 Переключатель управления духовкой
- 4 Кнопка настройки температуры
- 5 Область индикатора температуры
- 6 Кнопка блокировки кнопок
- 7 Кнопка запуска/остановки выпечки
- 8 Кнопка звукового таймера/будильника
- 9 Область индикатора таймера/продолжительности
- 10 Кнопка времени и настроек

Если есть переключатели для управления вашим продуктом, в некоторых моделях эти переключатели могут быть выдвигаемыми при нажатии (утапливаемые переключатели). Чтобы выполнить настройки с помощью этих переключателей, сначала нажмите на соответствующий переключатель и поверните его. После выполнения регулировки снова нажмите и скройте переключатель.

3.2.2 Знакомство с панелью управления духовкой

Ручка управления духовкой

Вы можете проверить настройки на индикаторе таймера/часов и областях индикатора температуры с помощью ручки управления духовкой. Вы можете перейти через эти настройки, повернув эту ручку управления духовкой вправо и влево и применить их, нажав ручку.

Индикатор внутренней температуры духовки

Вы можете узнать температуру внутри духовки по символу внутренней температуры на дисплее. При запуске приготовления на дисплее отображается сим-

вол, а когда внутренняя температура духовки достигает заданной температуры, загорается каждый уровень символа.

Дисплей функций





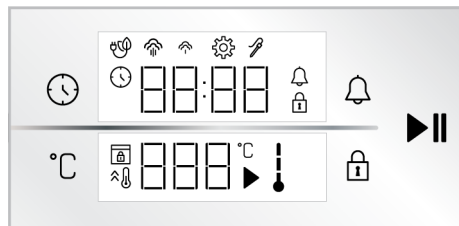





Рабочие функции вашей духовки расположены на дисплее функций на вашей духовке. Каждая функция активируется прикосновением к ней. Все функции, расположенные на дисплее, являются схематическими, они могут отсутствовать в вашем устройстве. Функции вашего продукта описаны в разделе «Рабочие функции духовки».

Области индикаторов:



Кнопки :





- : Кнопка времени и настроек
- : Кнопка настройки температуры

-  : Кнопка блокировки кнопок
 -  : Кнопка звукового таймера/будильника
 -  : Кнопка запуска/остановки выпечки
- Область индикатора таймера/продолжительности :**
-  : Символ времени выпечки/времени суток
 -  : Символ звукового таймера/будильника
 -  : Символ настроек
 -  : Символ блокировки кнопок
 -  : Символ выпечки с эко-вентилятором
 -  : Символ низкого уровня пара *
 -  : Символ высокого уровня пара *
 -  : Символ термощупа *

* Варьируется в зависимости от модели устройства. Может не быть в вашем устройстве.

Область индикатора температуры :







-  : Символ выпечки







-  : Символ температуры
-  : Символ температуры в духовке
-  : Символ быстрого нагрева (бустера)
-  : Символ блокировки двери *

* Варьируется в зависимости от модели устройства. Может не быть в вашем устройстве.

3.3 Функциональные возможности духовки

На таблице функций указаны функциональные возможности, которые вы можете использовать в своей духовке, а также показаны максимальный и минимальный порог температуры, который можно установить для соответствующих функций. Порядок режимов работы, показанный здесь, может отличаться от порядка расположения символов на устройстве.

Символ функций	Описание функций	Температурный диапазон (°C)	Описание и использование
	Работа с вентилятором	-	Духовка не нагревается. Работает только вентилятор (на задней стенке). Замороженную пищу с гранулами медленно размораживают при комнатной температуре, приготовленную же пищу охлаждают. Время, необходимое для размораживания целого куска мяса, больше, чем для продуктов с зернами.
	Верхний и нижний нагрев	40-280	Пища нагревается сверху и снизу одновременно. Подходит для пирожных, выпечки или пирожных и рагу в форме для выпечки. Во время приготовления пищи используется только один противень.
	Нижний нагрев	40-220	Подходит для продуктов, которые нужно подрумянить сверху. Подходит для продуктов, которые нужно поджарить в основании.
	Вентилятор нижнего / верхнего нагрева	40-280	Горячий воздух, нагретый верхним и нижним нагревателями, равномерно и быстро распределяется по всей духовке вместе с работой вентилятора. Во время приготовления пищи используется только один противень.
	Конвекция	40-280	Горячий воздух, нагретый вентиляторным нагревателем, распределяется быстро и равномерно по всей духовке вместе с работой вентилятора. Подходит для приготовления нескольких блюд на разных уровнях.
	Эко вентилятор с нагревом	160-220	В целях экономии энергии вы можете воспользоваться данной функцией быстро и равномерно по всей духовке приготовления будет немного больше. Использование этой функции описано в разделе «Работа блока управления духовкой».
	Функция пиццы	40-280	Работают нижний нагреватель и вентиляторный обогрев. Подходит для приготовления пиццы.

	Функция "3D"	40-280	Функции верхнего нагрева, нижнего нагрева и нагрева вентилятора работают. Каждая сторона готового продукта готовится одинаково и быстро. Во время приготовления пищи используется только один противень.
	Низкий гриль	40-280	Работает маленький гриль на потолке духовки. Подходит для гриля в небольших количествах.
	Полный гриль	40-280	Работает большой гриль на потолке духовки. Подходит для приготовления на гриле в больших количествах.
	Вентилятор с полным грилем	40-280	Горячий воздух, нагреваемый большим грилем, быстро распределяется в духовке с вентилятором. Подходит для приготовления на гриле в больших количествах.
	Поддержание тепла	40-100	Используется для длительного хранения продуктов при температуре, готовой к употреблению.
	Функция для выпечки хлеба	-	Используется для приготовления хлеба. Входящая заданная температура и время не могут быть изменены.
	Активация дополнительных режимов	-	Используется для активации рабочих функций, которые не отображаются при запуске на дисплее функций.

3.4 Аксессуары для устройства

Ваше устройство имеет различные аксессуары. В этом разделе доступно описание аксессуаров и их правильного использования. В зависимости от модели устройства, поставляемый аксессуар может варьироваться. Аксессуары, описанные в руководстве пользователя, могут быть недоступны в вашем изделии.

 Противни внутри вашего прибора могут деформироваться под воздействием тепла. Это никак не влияет на функциональность. Деформация исчезает при охлаждении противня.

Стандартный противень

Используется для выпечки, замороженных продуктов и жарки больших кусков.

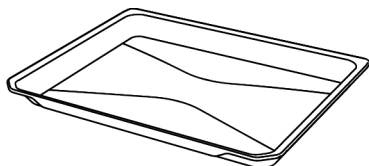

Глубокий противень

Используется для выпечки, жарки больших кусков, сочных продуктов либо для сбора жира при гриле.

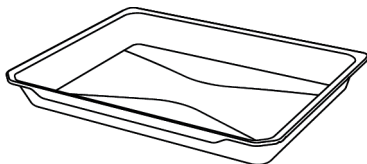

Решетка

Используется для жарки или размещения пищи, которая будет запекаться, жариться и тушиться на выбранном уровне.

На моделях с металлическими направляющими :

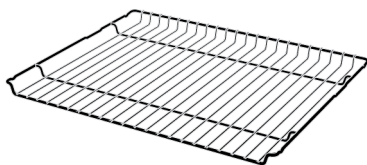

На моделях без металлических направляющих :

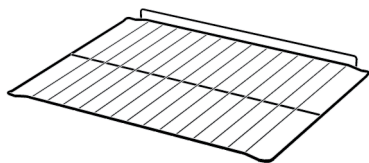

3.5 Использование аксессуаров устройства

Уровни для приготовления

В зоне приготовления есть 5 уровней расположения противня. Вы также можете увидеть порядок расположения уровней в цифрах на передней раме духовки.

На моделях с металлическими направляющими :

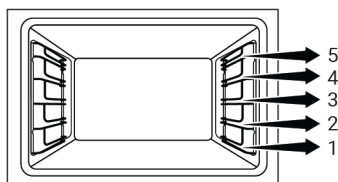

На моделях без металлических направляющих :

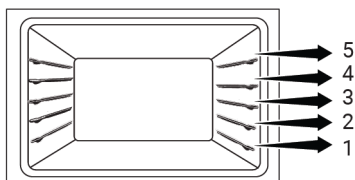

Размещение решетки на направляющих для приготовления

На моделях с металлическими направляющими :

Очень важно правильно размещать решетчатый гриль на боковых металлических направляющих. При размещении решетки на нужном уровне открытая часть должна быть спереди. Для лучшего приготовления пищи решетка должна быть закреплена стопором на металлических направляющих. Она не должна проходить через ограничитель и контактировать с задней стенкой духовки.

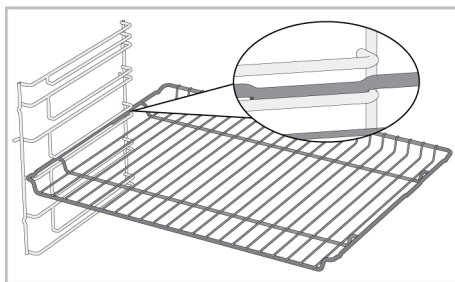

На моделях без металлических направляющих :

При размещении рельефных направляющих решетка имеет одно направление. При размещении решетки для гриля на нужном уровне открытая часть должна быть спереди.

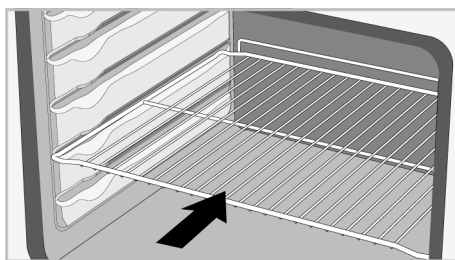

Размещение противня на направляющих для приготовления

На моделях с металлическими направляющими :

Также важно размещать противни на рельефных направляющих. При размещении противня на нужном уровне его сторона, предназначенная для удержания, должна быть спереди. Для лучшего приготовления противень должен быть закреплён стопором на металлических направляющих. Он не должен проходить через ограничитель и контактировать с задней стенкой духовки.

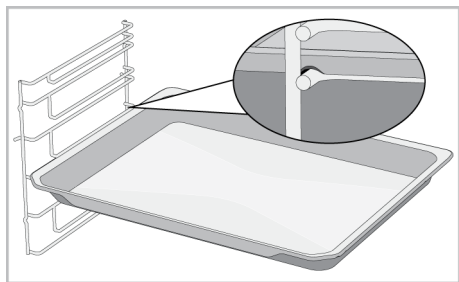

На моделях без металлических направляющих :

Также важно правильно размещать противни на рельефных направляющих. При размещении на полке противень имеет одно направление. При размещении противня на нужной полке его сторона, предназначенная для удержания, должна быть спереди.

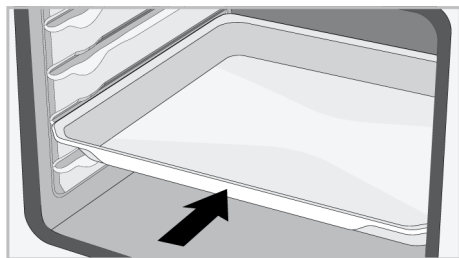

Функция остановки проволочной решетки

Существует функция стопора, предотвращающая опрокидывание решетчатого гриля с металлических направляющих. С помощью этой функции вы можете легко и безопасно вынуть свою еду. Снимая решетчатый гриль, вы можете потянуть его вперед пока не достигнет точки стопора. Вы должны пройти через эту точку, чтобы полностью его извлечь.

На моделях с металлическими направляющими :

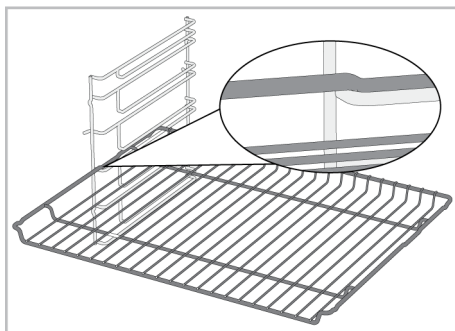

На моделях без металлических направляющих :

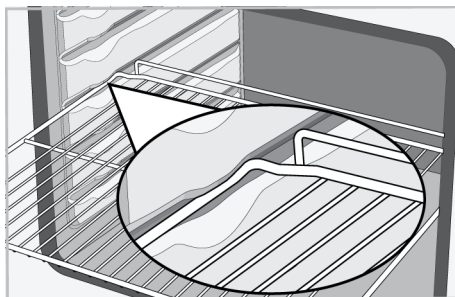

Функция остановки противня - На моделях с металлическими направляющими

Существует также функция стопора, предотвращающая опрокидывание противня с направляющих. Вынимая противень, выньте его из заднего стопорного гнезда и потяните на себя, пока он не достигнет передней стороны. Вы должны пройти через это стопорное гнездо, чтобы полностью снять его.

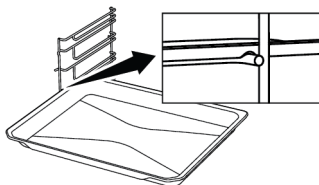

Правильное размещение решетки и противня на телескопических направляющих-Модели с металлическими и телескопическими направляющими

Благодаря телескопическим направляющим можно легко устанавливать и снимать противни и решетку для гриля. При использовании противней и решетки для гриля с телескопической направляющей необходимо следить за тем, чтобы штыри на передней и задней частях телескопических направляющих прилегали к краям гриля и противня (показано на рисунке).

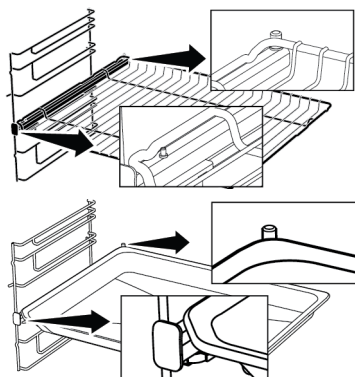

3.6 Технические характеристики

Общие параметры	
Внешние размеры устройства (высота/ширина/глубина)	595 /594 /567
Монтажные размеры духовки (высота/ширина/глубина)	590-600 /560 /min. 550
Напряжение/частота	220-240 V ~; 50 Hz
Тип и сечение кабеля, используемые / подходящие для использования в продукте	мин. H05VV-FG 3 x 1,5 mm ²
Общая потребляемая мощность (кВт)	3,3
Тип духовки	Многофункциональная духовка

Класс защиты -1

Степень защиты IP 44

Основные сведения: Информация об энергетической маркировке электрических печей для домашнего использования приведена в соответствии со стандартом EN 60350-1 / IEC 60350-1. Значения определяются в функциях Верхний и нижний нагрев или (при наличии) Вентилятор нижнего / верхнего нагрева со стандартной нагрузкой.

Класс энергоэффективности определяется в соответствии со следующими приоритетами в зависимости от того, существуют ли соответствующие функции в устройстве. 1-Эко вентилятор с нагревом , 2-Конвекция , 3-Низкий гриль с вентилятором , 4-Верхний и нижний нагрев.



Технические характеристики могут быть изменены без предварительного уведомления для улучшения качества устройства.



Рисунки в этом руководстве являются схематичными и могут не полностью соответствовать вашему устройству.



Значения, указанные на этикетках устройства или в сопроводительной документации, получены в лабораторных условиях в соответствии с действующими стандартами. В зависимости от условий эксплуатации и окружающей среды, эти значения могут варьироваться.

4 Первое использование

Перед тем, как приступить к использованию вашего продукта, рекомендуется осуществить шаги, перечисленные в последующих разделах.

4.1 Настройка первого таймера





Всегда устанавливайте время суток перед использованием духовки. Если вы не установите его, вы не сможете готовить в некоторых моделях духовки.

1. Когда духовка выключена (пока на дисплее отображается время суток), нажмите кнопку  примерно на 3 секунды, чтобы активировать меню настроек.

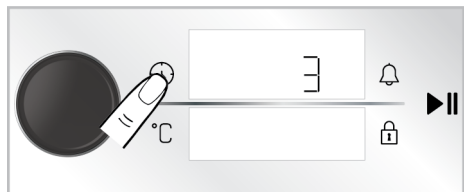
⇒ На дисплее появится обратный отсчет 3-2-1. По окончании обратного отсчета активируется меню настроек.



2. Активируйте поле таймера, нажав ручку управления духовкой один раз или коснувшись кнопки  один раз.

⇒ Поле таймера и символ  мигают на дисплее таймера/продолжительности.

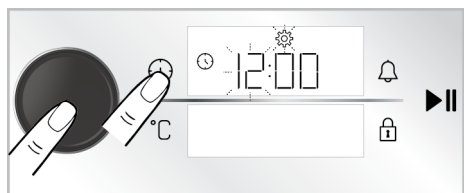

3. Установите время суток, повернув ручку управления духовкой вправо/влево и активируйте поле минут, нажав ручку управления духовкой один раз или коснувшись кнопки  один раз.

⇒ Поле минут и символ  мигают на дисплее таймера/продолжительности.

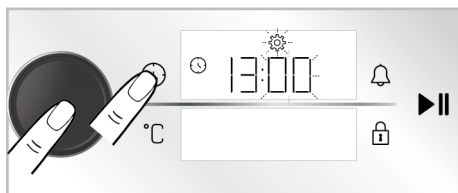

4. Установите минуты, поворачивая ручку управления духовки вправо/влево. Подтвердите настройку, нажав ручку управления духовкой один раз или коснувшись кнопки  один раз.

⇒ Установлено время суток, и символ  горит непрерывно.



Если первая настройка таймера не выполняется, время суток начинается с времени, установленного в процессе обработки пищи. Вы можете изменить время суток позже как описано в разделе «Настройки».



В случае длительного отключения электроэнергии настройка времени суток отменяется. Ее следует установить заново.

4.2 Первичная очистка

1. Уберите все упаковочные материалы.
2. Извлеките все аксессуары из духовки, входящей в комплект поставки.
3. Включите устройство на 30 минут, а затем выключите. Таким образом, остатки мелких частиц, которые могли остаться в камере духового шкафа во время производства, сгорят и утилизироваться.
4. При работе с продуктом выберите самую высокую температуру и рабочую функцию, с которой работают все нагреватели в вашем устройстве. См. «Функции управления духовкой»

[▶ 16]. О том, как управлять духовкой вы можете узнать в следующем разделе.

5. Подождите, пока духовка остынет.
6. Протрите поверхности духовки влажной тканью или губкой, затем вытрите насухо.

Перед использованием аксессуаров:

Очистите аксессуары, извлеченные из духовки, водой и мягкой губкой.

ПРИМЕЧАНИЕ: Некоторые моющие и чистящие средства могут повреждать поверхность. Не используйте абразивные моющие средства, чистящие порошки и кремы или острые предметы во время чистки.

ПРИМЕЧАНИЕ: Во время первого использования в течение нескольких часов могут появляться дым и запахи. Это нормально, и вам просто нужна хорошая вентиляция, чтобы удалить его. Избегайте непосредственного вдыхания образующихся дыма и запахов.

5 Использование духовки

5.1 Общие сведения об использовании духовки

Вентилятор охлаждения (Варьируется в зависимости от модели устройства. Может не быть в вашем устройстве.)

Ваше устройство имеет вентилятор охлаждения. Вентилятор охлаждения включается автоматически при необходимости и охлаждает как переднюю часть устройства, так и мебель. Он автоматически выключается по окончании процесса охлаждения. Горячий воздух выходит через дверцу духовки. Ничем не закрывайте вентиляционные отверстия. В противном случае духовка может перегреться. Охлаждающий вентилятор

продолжает работать во время работы духовки или после ее выключения (примерно 20-30 минут). В случае, если вы готовите, задав таймер духовки, в конце времени запекания охлаждающий вентилятор отключится со всеми функциями. Время работы охлаждающего вентилятора не может быть определено пользователем. Вентилятор включается и выключается в автоматическом режиме. Это не является неисправностью.

Освещение духовки

Освещение духовки включается, когда начинается запекание. В некоторых моделях освещение работает во время приготовления, в то время как в других моделях оно выключается через определенное время.

5.2 Работа блока управления духовкой

Общие предупреждения по блоку управления духовкой

- Максимальное время, которое может быть установлено для процесса выпечки, составляет 5:59 часов. В режиме поддержания предупреждений это время составляет 23 часа 59 минут. В случае отключения электроэнергии предварительно заданная продолжительность выпечки и запекания отменяется.
- При выполнении любых настроек соответствующие символы будут загораться на дисплее. Необходимо сохранить

- сделанные настройки, либо нажав соответствующую клавишу в описании, либо подождя некоторое время.
- Если время выпечки установлено в начале выпечки, оставшееся время отображается на дисплее.
- Если на блоке управления активна настройка быстрого предварительного нагрева, на дисплее появляется символ , когда вы начинаете выпекать, и печь достигает температуры, которую вы устанавливаете для быстрого выпекания. Быстрые настройки предварительного нагрева см. в разделе «**Настройки**».

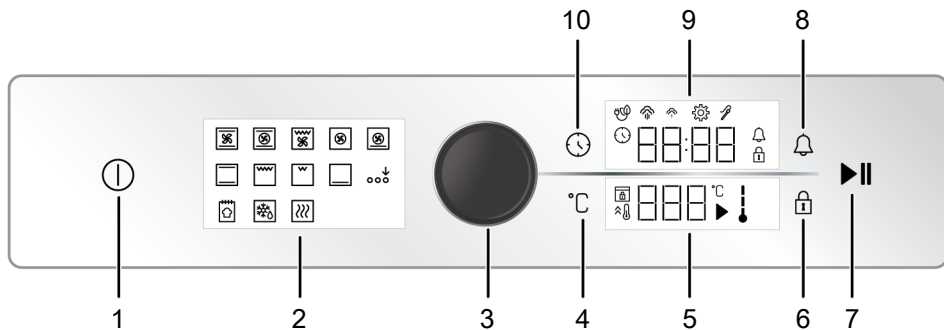

- 1 Клавиша вкл./выкл.
- 2 Дисплей функций
- 3 Переключатель управления духовкой
- 4 Кнопка настройки температуры
- 5 Область индикатора температуры
- 6 Кнопка блокировки кнопок
- 7 Кнопка запуска/остановки выпечки
- 8 Кнопка звукового таймера/будильника
- 9 Область индикатора таймера/продолжительности
- 10 Кнопка времени и настроек

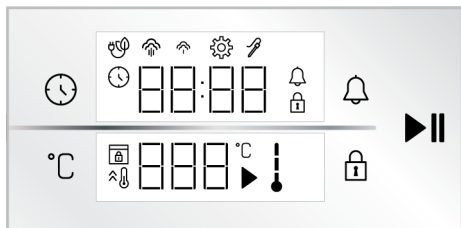

Кнопки :

- : Кнопка времени и настроек
- : Кнопка настройки температуры
- : Кнопка блокировки кнопок
- : Кнопка звукового таймера/будильника
- : Кнопка запуска/остановки выпечки

Область индикатора таймера/продолжительности :

- : Символ времени выпечки/времени суток
- : Символ звукового таймера/будильника
- : Символ настроек
- : Символ блокировки кнопок
- : Символ выпечки с эко-вентилятором
- : Символ низкого уровня пара *
- : Символ высокого уровня пара *
- : Символ термошупа *

* Варьируется в зависимости от модели устройства. Может не быть в вашем устройстве.

Область индикатора температуры :

- : Символ выпечки
- : Символ температуры
- : Символ температуры в духовке
- : Символ быстрого нагрева (бустера)
- : Символ блокировки двери *

* Варьируется в зависимости от модели устройства. Может не быть в вашем устройстве.

Включение духовки

1. Включите духовку, нажав на кнопку
- После включения духовки первая рабочая функция отобразится на экране. Рабочую функцию, температуру, время выпекания и сигнал тревоги можно настроить, когда дисплей находится в этом состоянии.

Если на этом дисплее нет настроек, духовка выключается примерно через 5 минут, а на дисплее отображается время суток.

Выключить духовку

Выключите духовку, нажав на кнопку ①. Время суток отображается на дисплее.

Ручная выпечка путем выбора температуры и рабочей функции духовки

Вы можете готовить, осуществляя ручное управление (по своему усмотрению), не устанавливая время выпекания, задавая температуру и рабочие функции, соответствующие вашей еде. , качестве примера Функция “Верхний и нижний нагрев” и настройки 180°C показаны в на изображениях.

1. Включите духовку, нажав на кнопку ①
2. Нажмите на рабочую функцию, которую вы хотите активировать на дисплее функций.

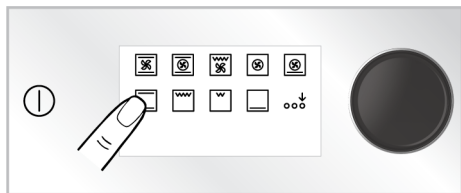

3. Если функции, которую вы желаете активировать, нет числе первых рабочих функций, появляющихся на функциональном дисплее, вы можете активировать нижний ряд рабочих функций, нажав на «Активация дополнительных режимов».

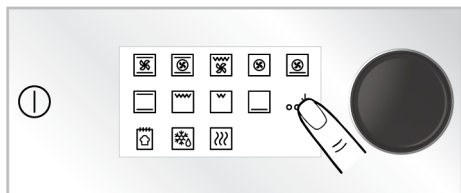

4. На экране отображается предварительно установленная температура для выбранной вами рабочей функции. Чтобы изменить эту температуру, нажмите ручку управления духовкой один раз или коснитесь кнопки °C и поверните ручку управления духовкой вправо/влево.

⇒ Символ °C мигает на дисплее температуры.

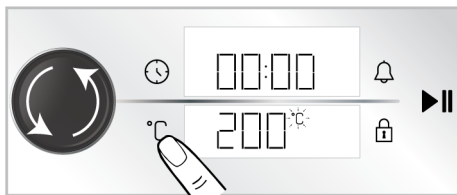

При изменении рабочей функции после изменения предварительно заданной температуры рабочей функции на дисплее отображается последняя установка температуры. Однако, если выбранная температура не находится в диапазоне температур выбранной рабочей функции, отображается самая высокая температура для этой рабочей функции.

5. Подтвердите установленную температуру, нажав на кнопку °C .

⇒ На дисплее температуры непрерывно горит символ °C.

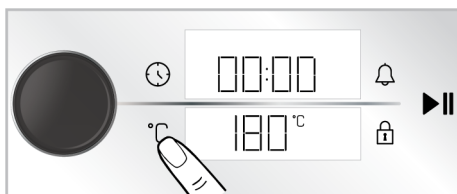

6. После настройки рабочей функции и температуры коснитесь кнопки ►||, чтобы начать выпечку.



⇒ Ваша духовка сразу начнет работать при выбранной функции и температуре. На дисплее температуры отображаются символы ↓ и ►. Время выпекания начинает отсчитываться на дисплее. Когда внутренняя температура духовки достигнет задан-

ной температуры, символ ! будет загораться на каждом этапе. Печь не выключается автоматически, так как ручная выпечка выполняется без установки времени выпечки. Вы должны контролировать выпечку и отключить ее сами. По окончании приготовления нажмите кнопку ►||, чтобы завершить выпечку, или нажмите кнопку ①, чтобы полностью выключить духовку.

Выпечка путем установки времени выпечки;

Вы можете задать автоматическое отключение духовки в конце периода времени, выбрав температуру и рабочую функцию, характерную для вашей еды, и установив время выпечки по таймеру. В качестве примера функция “Верхний и нижний нагрев”, настройки 180 °C и 45 минут показаны в на изображении.

1. Включите духовку, нажав на кнопку ①
2. Нажмите на рабочую функцию, которую вы хотите активировать на дисплее функций.

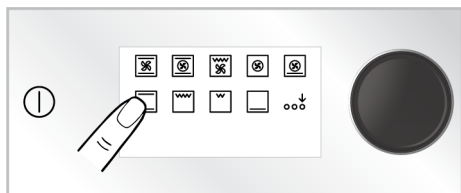

3. Если функции, которую вы желаете активировать, нет числе первых рабочих функций, появляющихся на функциональном дисплее, вы можете активировать нижний ряд рабочих функций, нажав на «Активация дополнительных режимов».

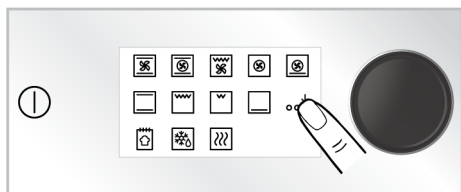

4. На экране отображается предварительно установленная температура для выбранной вами рабочей функции. Чтобы изменить эту температуру, нажмите ручку управления духовкой один раз или коснитесь кнопки °C и поверните ручку управления духовкой вправо/влево.

⇒ Символ °C мигает на дисплее температуры.

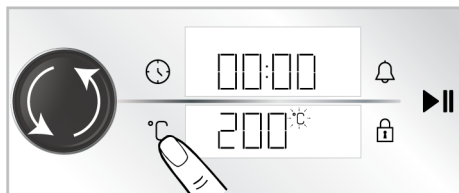

При изменении рабочей функции после изменения предварительно заданной температуры рабочей функции на дисплее отображается последняя установка температуры. Однако, если выбранная температура не находится в диапазоне температур выбранной рабочей функции, отображается самая высокая температура для этой рабочей функции.

5. Подтвердите установленную температуру, нажав на кнопку °C.

⇒ На дисплее температуры непрерывно горит символ °C.

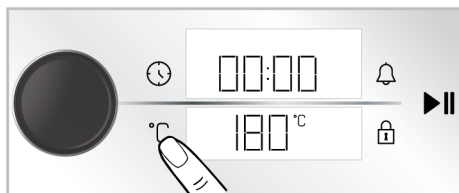

6. Нажмите ручку управления духовкой один раз или коснитесь кнопки ⌚ один раз в течение времени выпечки.

⇒ Установленное значение 30 минут отображается на дисплее таймера/продолжительности, и мигает символ ⌚.

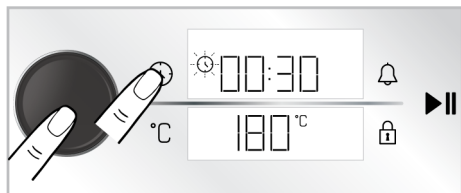

i Чтобы быстро отрегулировать время выпечки, вы можете активировать время выпекания в течение 30 минут, нажав ручку управления духовкой или коснувшись кнопки  после того, как функции работы и температура установлены, и вы можете изменить время, повернув ручку управления духовкой вправо/влево.

7. Отрегулируйте время выпечки, повернув ручку управления духовкой вправо/влево. Подтвердите настройку, нажав кнопку .

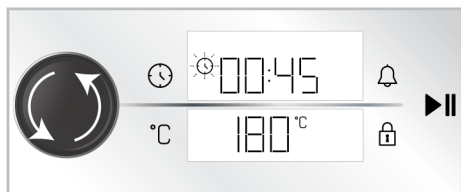



i Время выпечки увеличивается на 1 минуту в первые 15 минут и на 5 минут через 15 минут.

8. После настройки рабочей функции, температуры и времени выпечки, коснитесь кнопки , чтобы начать выпечку.



⇒ Ваша духовка начинает работать немедленно при выбранной рабочей функции и температуре, и на дисплее появляется обрат-

ный отсчет времени выпечки. На дисплее температуры отображаются символы  и . Когда внутренняя температура духовки достигнет заданной температуры, символ  будет загораться на каждом этапе. По истечении времени выпекания на дисплее температуры появляется текст **«Конец»**, таймер подает звуковое предупреждение и выпекание останавливается.

9. Звуковое предупреждение будет звучать в течение одной минуты. Если вы коснетесь кнопки  во время звукового предупреждения и на дисплее температуры отобразится текст **«Конец»**, духовка продолжит работать бесконечно. Духовка выключается, если прикоснуться к кнопке . При нажатии любой клавиши, кроме этих, звуковое предупреждение отключается.

Эко вентилятор с нагревом

В целях экономии энергии вы можете воспользоваться данной функцией вместо использования "Конвекция" в диапазоне 160- 220°C. Но при этом время запекания будет немного больше.

1. Включите духовой шкаф, нажав на кнопку .
2. Нажмите и удерживайте рабочий режим "Конвекция" на дисплее функций 3 секунды.

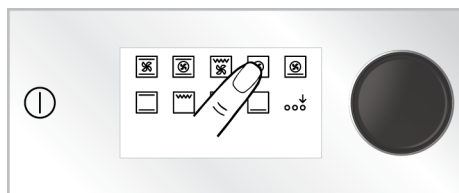

⇒ На дисплее появится обратный отсчет 3-2-1. По окончании обратного отсчета на дисплее таймера/продолжительности появляется символ  и активируется функция «Эко вентилятор с нагревом».

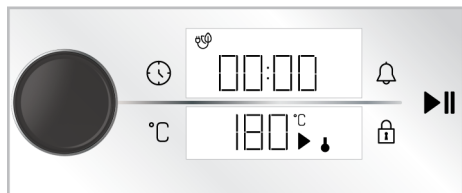

3. Установленную температуру и время запекания можно изменить, как описано в предыдущих разделах. Затем можно начать запекание.

⇒ В режиме «Эко вентилятор с нагревом» лампа горит меньше, чем при другом режиме приготовления, за счет экономии энергии во время запекания.

Функция для выпечки хлеба

В вашей духовке есть режим «Функция для выпечки хлеба», специально предназначенный для выпечки хлеба. Настройки температуры и времени функции фиксированы.

Ингредиенты

- Мука 500 г
- 15 г сахара
- 10 г быстрорастворимых дрожжей
- 10 г подсолнечного масла
- 8 г соли
- 300 мл воды (35°C)

Для верха теста

- 2 чайные ложки подсолнечного масла

Подготовка

1. Просеять муку в глубокую тару. Добавьте сахар в муку и однородно перемешайте.
2. Сделайте колодец в середине муки, добавьте дрожжи, соль и подсолнечное масло. Теплая вода заливается постепенно, начиная с боковых сторон емкости.
3. Замесите тесто вручную или в тестомесителе примерно на 10-15 минут.
4. Поверните тесто, которое было замешано, несколько раз вручную и положите его в контейнер. Добавьте 1 чайную ложку подсолнечного масла на

тесто и накройте пищевой пленкой так, чтобы она соприкасалась с тестом.

5. Накрыв тесто пищевой пленкой, накройте его толстой тканью и оставьте бродить при комнатной температуре.
6. Возьмите тесто, которое бродило в течение 60 минут, на поверхность, сложите его 4-5 раз и удалите воздух изнутри. Добавьте 1 чайную ложку подсолнечного масла на тесто и накройте пищевой пленкой так, чтобы она соприкасалась с тестом. Дайте тесту подняться еще на 30 минут при комнатной температуре.
7. Поместите противень для духовки на третий уровень направляющих духовки.
8. Включите духовой шкаф, нажав на кнопку ①.
9. Активируйте рабочие режимы нижнего ряда, нажав «Активация дополнительных режимов» на функциональном дисплее.

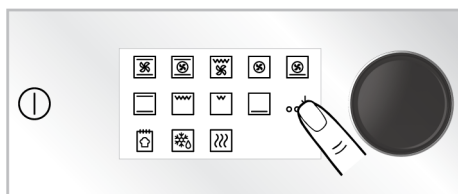

10. Коснитесь кнопки «Функция для выпечки хлеба» на дисплее функции.

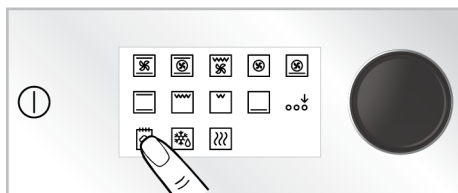

11. Начните запекание, коснувшись кнопки ►||.



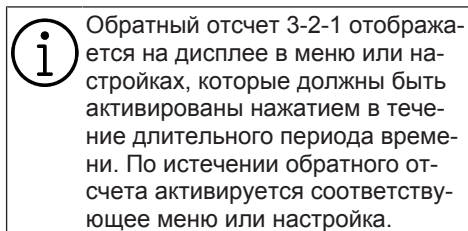

12. По окончании времени запекания раздастся звуковой сигнал в течение одной минуты. При нажатии кнопки  выключится духовой шкаф. При нажатии любой клавиши, кроме этих, звуковое предупреждение отключается.

5.3 Настройки





Активация блокировки кнопок

Используя функцию блокировки клавиш, вы можете защитить блок управления от вмешательства.



1. Нажимайте клавишу  и удерживайте ее, пока на дисплее таймера/продолжительности не появится символ .

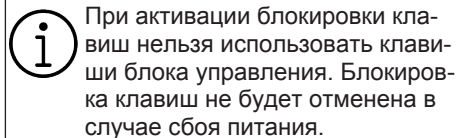

- ⇒ На дисплее появится обратный отсчет 3-2-1. По окончании обратного отсчета на дисплее таймера/продолжительности появляется символ  и активируется блокировка клавиш. После установки блокировки клавиш, при нажатии любой клавиши или нажатии ручки управления духовкой таймер подает звуковой сигнал и мигает символ .





Отключение блокировки клавиш

1. Нажимайте клавишу  и удерживайте ее, пока на дисплее таймера/продолжительности не появится символ .
 - ⇒ На дисплее появится обратный отсчет 3-2-1. По окончании обратного отсчета на дисплее таймера/продолжительности исчезает символ  и деактивируется блокировка клавиш.

Установка будильника

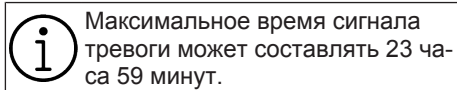
Вы также можете использовать блок управления для любого предупреждения или напоминания, кроме выпечки. Будильник не влияет на работу духовки. Используется в целях предупреждения. Например, вы можете использовать будильник, когда захотите приготовить еду в духовке в определенное время. По истечении установленного вами времени таймер выдаст звуковое предупреждение.



1. Нажмите кнопку  один раз, чтобы установить период срабатывания будильника.
 - ⇒ Минутное поле и символ  начинают мигать на дисплее таймера/продолжительности.

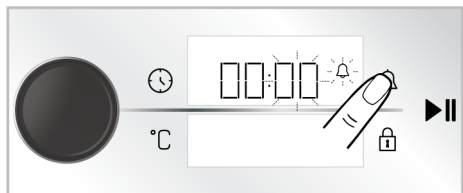

2. Сначала установите минуты, повернув ручку управления духовкой вправо/влево, и активируйте поле таймера, нажав кнопку один раз.
3. Отрегулируйте время, повернув ручку управления духовкой вправо/влево. Нажмите еще раз, чтобы подтвердить настройку.

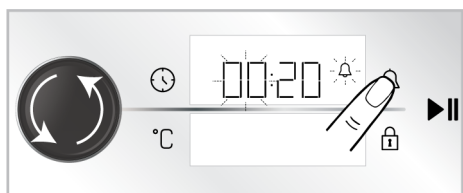

⇒ На дисплее таймера/продолжительности непрерывно горит символ и на дисплее начинается обратный отсчет времени сигнала тревоги.

4. По истечении времени будильника символ начнет мигать и выдаст звуковое предупреждение.

Если время сигнала тревоги и время выпекания установлены в одно и то же время, на дисплее таймера/продолжительности отображается более короткое время.

Выключение будильника

1. По окончании периода будильника звуковой сигнал будет звучать в течение одной минуты. Коснитесь любой клавиши для того, чтобы остановить звук предупреждения.
- ⇒ Звуковое предупреждение прекратится.

Если вы хотите отменить будильник:

1. Нажмите кнопку один раз, чтобы сбросить период срабатывания сигнала тревоги.
 - ⇒ На дисплее таймера/продолжительности замигает символ .
2. Поверните ручку управления духовкой вправо/влево, пока время сигнализации не достигнет «00:00».

Настройка громкости

Вы можете установить громкость блока управления. Чтобы выполнить эту настройку, печь должна быть выключена.

1. Когда духовка выключена (пока на дисплее отображается время суток), нажмите кнопку примерно на 3 секунды, чтобы активировать меню настроек.
 - ⇒ На дисплее появится обратный отсчет 3-2-1. По окончании обратного отсчета активируется меню настроек.

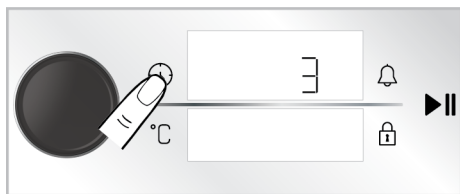

2. Поворачивайте ручку управления духовкой вправо/влево, пока на дисплее таймера/продолжительности не отобразится "b-1" или "b-2".

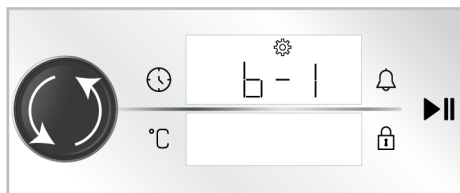

3. Активируйте настройку звукового сигнала, снова коснувшись кнопки или нажав ручку управления духовкой один раз.
 - ⇒ На дисплее таймера/продолжительности замигает символ .

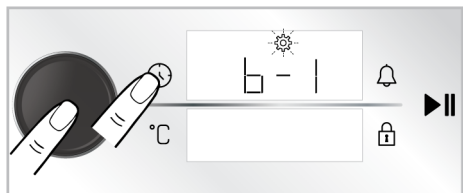

4. Отрегулируйте время, повернув ручку управления духовкой вправо/влево.
5. Подтвердите заданный звуковой сигнал, снова коснувшись кнопки или нажав ручку управления духовкой один раз.

Настройка яркости дисплея

Вы можете установить яркость экрана блока управления. Чтобы выполнить эту настройку, печь должна быть выключена.

1. Когда духовка выключена (пока на дисплее отображается время суток), нажмите кнопку примерно на 3 секунды, чтобы активировать меню настроек.

⇒ На дисплее появится обратный отсчет 3-2-1. По окончании обратного отсчета активируется меню настроек.

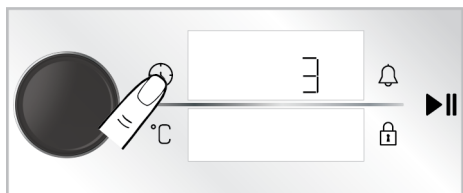

2. Поворачивайте ручку управления духовкой вправо/влево, пока на дисплее таймера/продолжительности не отобразится “d-1”, “d-2” или “d-3”.

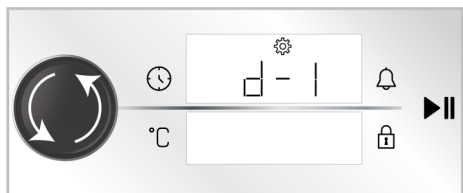

3. Активируйте настройку яркости, снова коснувшись кнопки или нажав ручку управления духовкой один раз.

⇒ На дисплее таймера/продолжительности замигает символ .

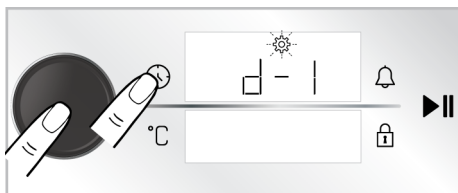

4. Отрегулируйте яркость, повернув ручку управления духовкой вправо/влево.
5. Подтвердите яркость, снова коснувшись кнопки или нажав ручку управления духовкой один раз.

Настройка функции быстрого предварительного нагрева (бустер)

Вы можете использовать выпечку на вашем продукте автоматически с быстрой функцией предварительного нагрева. Для этого необходимо активировать настройку быстрого предварительного нагрева. Чтобы выполнить эту настройку, печь должна быть выключена.

1. Когда духовка выключена (пока на дисплее отображается время суток), нажмите кнопку примерно на 3 секунды, чтобы активировать меню настроек.

⇒ На дисплее появится обратный отсчет 3-2-1. По окончании обратного отсчета активируется меню настроек.

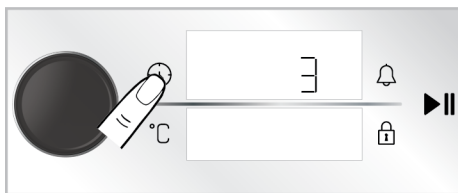

2. Поворачивайте ручку управления духовкой вправо/влево до тех пор, пока на дисплее не появится символ и «OFF/ВЫКЛ».

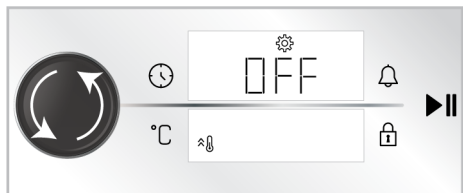

3. Активируйте настройку быстрого предварительного нагрева (бустер), коснувшись кнопки или нажав ручку управления духовкой один раз.

⇒ На дисплее таймера/продолжительности замигает символ .

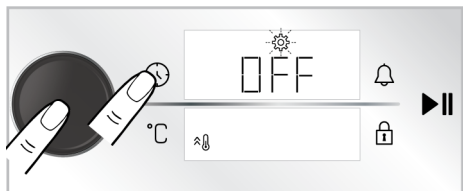

4. Поверните настройку «OFF» (ВЫКЛ.) на дисплее в положение «ON» (ВКЛ.), повернув ручку управления духовкой вправо/влево.

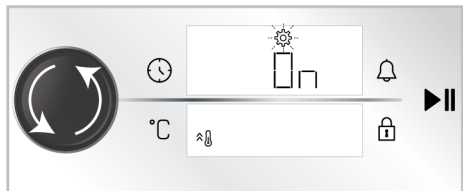

5. Подтвердите настройку предварительного нагрева (бустера), снова коснувшись кнопки или нажав ручку управления духовкой один раз.

Вы можете отключить настройку быстрого предварительного нагрева с помощью той же процедуры. Повернув настройку «OFF» (ВЫКЛ.) вы можете отменить настройку быстрого предварительного нагрева.

Смена времени суток

Чтобы изменить время суток, которое вы ранее установили,

1. Когда духовка выключена (пока на дисплее отображается время суток), нажмите кнопку примерно на 3 секунды, чтобы активировать меню настроек.

⇒ На дисплее появится обратный отсчет 3-2-1. По окончании обратного отсчета активируется меню настроек.

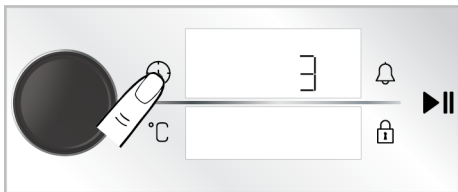

2. Активируйте поле таймера, нажав ручку управления духовкой один раз или коснувшись кнопки один раз.

⇒ Поле таймера и символ мигают на дисплее таймера/продолжительности.

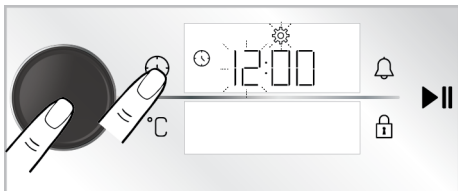

3. Установите время суток, повернув ручку управления духовкой вправо/влево и активируйте поле минут, нажав ручку управления духовкой один раз или коснувшись кнопки один раз.

⇒ Поле минут и символ мигают на дисплее таймера/продолжительности.

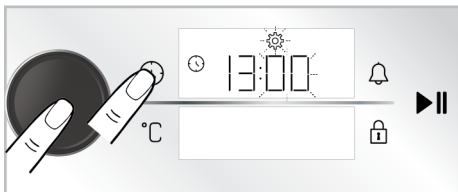

4. Установите минуты, поворачивая ручку управления духовки вправо/влево. Подтвердите настройку, нажав ручку управления духовкой один раз или коснувшись кнопки  один раз.

⇒ Установлено время суток, и символ  горит непрерывно.

6 Общая информация о выпечке

В этом разделе вы найдете советы по подготовке и приготовлению пищи.

Кроме того, в этом разделе описываются некоторые из продуктов, протестированные производителями, и наиболее подходящие настройки для этих продуктов. Также указаны соответствующие настройки духовки и аксессуаров для этих продуктов.

6.1 Общие предупреждения о выпечке в духовке

- При открытии дверцы духовки во время или после выпечки может появиться горячий пар. Пар может обжечь руку, лицо и/или глаза. Открывая дверцу духовки, старайтесь держаться подальше.
- Интенсивный пар, образующийся во время выпечки, может образовывать конденсированные капли воды внутри и снаружи печи, а также на верхних частях мебели из-за разницы температур. Это нормальное и физическое явление.
- Значения температуры и времени приготовления, указанные для продуктов, могут варьироваться в зависимости от рецепта и количества еды. По этой причине эти значения приведены в диапазонах.
- Перед процессом готовки, всегда извлекайте неиспользуемые аксессуары из духовки. Принадлежности, остающиеся в духовке, способны помешать приготовлению ваших блюд при правильных значениях.
- Для продуктов, которые вы будете готовить по своему собственному рецепту, вы можете сослаться на аналогичные продукты, указанные в таблице приготовления.

- Использование прилагаемых аксессуаров поможет улучшить кулинарные характеристики. Всегда соблюдайте предупреждения и информацию, предоставленную производителем для внешней посуды, которую вы будете использовать.
- Разрежьте жиронепроницаемую бумагу, которую вы будете использовать во время готовки, до размеров, подходящих для контейнера, в котором вы будете готовить. Жиронепроницаемая бумага, которая выходит за края формы, может приводить к ожогам и влиять на качество вашей выпечки. Пользуйтесь жиронепроницаемой бумагой, которую вы будете использовать в указанном температурном диапазоне.
- Для достижения лучших результатов выпечки положите еду на рекомендуемый уровень расположения противня. Не меняйте положение полки во время выпечки.

6.1.1 Выпечка и блюда в духовке

Общая информация

- Мы рекомендуем использовать аксессуары устройства для хорошего приготовления пищи. Если вы собираетесь использовать внешнюю посуду, предпочитайте темную, не прилипающую и термостойкую посуду.
- Если рекомендуется предварительный нагрев в таблице приготовления, не забудьте поставить продукты в духовку после предварительного нагрева.
- Если вы собираетесь готовить с использованием решетки для гриля, поставьте продукты в центр решетки, а не возле задней стенки.
- Все материалы, используемые при изготовлении теста, должны быть свежими и комнатной температуры.

- Статус приготовления продуктов может варьироваться в зависимости от количества пищи и размера посуды.
- Металлические, керамические и стеклянные формы увеличивают время приготовления, а нижние поверхности кондитерских изделий не становятся равномерно коричневыми.
- Если вы используете бумагу для выпечки, на нижней поверхности пищи можно наблюдать небольшое зарумянивание. В этой ситуации вам, возможно, придется продлить период приготовления примерно на 10 минут.
- Значения, указанные в таблицах приготовления, определены в результате испытаний, проведенных в наших лабораториях. Подходящие для вас значения могут отличаться от этих значений.
- Положите еду на подходящий уровень, рекомендованный в таблице для приготовления пищи. Считайте нижний уровень духовки в качестве уровня 1.

Советы по выпечке тортов (пирогов)

- Если пирог (торт) слишком сухой, увеличьте температуру на 10 ° C и сократите время выпекания.
- Если пирог (торт) влажный, используйте небольшое количество жидкости или уменьшите температуру на 10 ° C.

- Если верх торта (пирога) сгорел, положите его на нижний уровень, понизьте температуру и увеличьте время выпечки.
- Если внутренняя часть торта приготовлена хорошо, а внешняя часть липкая, используйте меньше жидкости, понизьте температуру и увеличьте время приготовления.

Советы по выпечке

- Если тесто слишком сухое, увеличьте температуру на 10 ° C и сократите время приготовления. Намочите тестовые ленты соусом, состоящим из смеси молока, масла, яиц и йогурта.
- Если тесто готовится медленно, убедитесь, что толщина теста, которую вы приготовили, не выходит за пределы противня.
- Если тесто обжарено на поверхности, но дно не пропечено, убедитесь, что количество соуса, которое вы будете использовать для теста, не слишком много на дне теста. Для равномерного подрумянивания попробуйте равномерно распределить соус между листами теста и выпечкой.
- Выпекайте тесто в положении и температуре, соответствующих таблице приготовления. Если нижняя поверхность блюда все еще недостаточно коричневого цвета, поместите тесто на нижний уровень для последующего приготовления.

Таблица для выпечки и запеканки

Предложения по выпечке с одним противнем

Пища	Аксессуар для использования	Рабочая функция	Уровень направляющих	Температура (°C)	Время выпекания (мин) (прибл.)
Торт на подносе	Стандартный противень *	Верхний и нижний нагрев	3	180	30 ... 40
Торт в форме	Форма для торта на решетке **	Конвекция	2	180	30 ... 40
Небольшие выпечки	Стандартный противень *	Верхний и нижний нагрев	3	160	25 ... 35
Небольшие выпечки	Стандартный противень *	Конвекция	3	150	25 ... 35
Бисквит	Круглая форма для выпечки, диаметром 26 см с зажимом на решетке **	Верхний и нижний нагрев	2	150	30 ... 40

Пища	Аксессуар для использования	Рабочая функция	Уровень направляющих	Температура (°C)	Время выпекания (мин) (прибл.)
Бисквит	Круглая форма для выпечки, диаметром 26 см с зажимом на решетке **	Конвекция	2	150	35 ... 45
Печенье	Кондитерский противень *	Верхний и нижний нагрев	3	170	25 ... 35
Печенье	Кондитерский противень *	Конвекция	3	170	20 ... 30
Выпечка	Стандартный противень *	Вентилятор нижнего / верхнего нагрева	2	180	35 ... 45
Сдобная булочка	Стандартный противень *	Верхний и нижний нагрев	2	200	20 ... 30
Сдобная булочка	Стандартный противень *	Конвекция	3	180	20 ... 30
Цельный хлеб	Стандартный противень *	Верхний и нижний нагрев	3	200	30 ... 40
Цельный хлеб	Стандартный противень *	Конвекция	3	200	30 ... 40
Лазанья	Стекланный/металлический прямоугольный контейнер на решетке **	Верхний и нижний нагрев	2 или 3	200	30 ... 40
Яблочный пирог	Круглая черная металлическая форма, диаметром 20 см на решетке **	Верхний и нижний нагрев	2	180	50 ... 65
Яблочный пирог	Круглая черная металлическая форма, диаметром 20 см на решетке **	Конвекция	3	170	50 ... 65
Блюдо	Стандартный противень *	Верхний и нижний нагрев	3	280	5 ... 9
Блюдо	Стандартный противень *	Функция пиццы	2	280	5 ... 10

Предложения по приготовлению с двумя противнями

Пища	Аксессуар для использования	Рабочая функция	Уровень направляющих	Температура (°C)	Время выпекания (мин) (прибл.)
Небольшие выпечки	2-Стандартный противень * 4-Кондитерский противень *	Конвекция	2 - 4	150	25 ... 35
Печенье	2-Стандартный противень * 4-Кондитерский противень *	Конвекция	2 - 4	170	25 ... 35
Выпечка	1-Стандартный противень * 4-Кондитерский противень *	Конвекция	1 - 4	180	40 ... 50
Сдобная булочка	2-Стандартный противень * 4-Кондитерский противень *	Конвекция	2 - 4	180	20 ... 30

Предварительный нагрев рекомендуется использовать для всех блюд.

*Эти аксессуары могут не быть включены в ваше устройство.

**Эти аксессуары не включены в ваше устройство. Это коммерчески доступные аксессуары.

Таблица приготовления с функцией управления “Эко вентилятор с нагревом”

- Не изменяйте настройку температуры после начала приготовления в режиме “Эко вентилятор с нагревом”.
- Не открывайте дверцу духовки во время приготовления в режиме “Эко вентилятор с нагревом”. Если дверь не бу-

дет открываться, то внутренняя температура оптимизируется для экономии энергии, и эта температура может отличаться от показанной на экране.

- Не выполняйте предварительный подогрев в рабочем режиме “Эко вентилятор с нагревом”.

Пища	Аксессуар для использования	Уровень направляющих	Температура (°C)	Время выпекания (мин) (прибл.)
Небольшие выпечки	Стандартный противень *	3	160	25 ... 35
Печенье	Стандартный противень *	3	180	25 ... 35
Выпечка	Стандартный противень *	3	200	45 ... 55
Сдобная булочка	Стандартный противень *	3	200	35 ... 45

* Эти аксессуары могут не быть включены в ваше устройство.

6.1.2 Мясо, Рыба и Птица

Ключевые моменты приготовления с грилем

- Перед тем, как готовить курицу, индейку и целые куски мяса, чтобы повысить эффективность приготовления, приправьте лимонным соком и перцем.
- Приготовление мяса на косточке занимает от 15 до 30 минут больше, чем жарка филе.
- Рассчитывайте от 4 до 5 минут времени приготовления на сантиметр толщины мяса.

- После того как время приготовления истекло, держите мясо в духовке в течение приблизительно 10 минут. Сок мяса лучше распределяется по жареному мясу и не выходит при нарезании мяса.
- Рыбу следует размещать на полке среднего или низкого уровня в термостойкой тарелке.
- Приготовьте рекомендованные блюда на столе для готовки с помощью одного противня.

Таблица для приготовления мяса, рыбы и птицы

Пища	Аксессуар для использования	Рабочая функция	Уровень направляющих	Температура (°C)	Время выпекания (мин) (прибл.)
Стейк (цельный) / Жаркое (1 кг)	Стандартный противень *	Вентилятор нижнего / верхнего нагрева	3	15 минут 250/ макс., после 180 ... 190	60 ... 80
Баранья ножка (1,5-2 кг)	Стандартный противень *	Вентилятор нижнего / верхнего нагрева	3	170	85 ... 110
Жареная курица (1,8-2 кг)	Решетка * Поместите один противень на нижний уровень.	Вентилятор нижнего / верхнего нагрева	2	15 минут 250/ макс., после 190	60 ... 80
Жареная курица (1,8-2 кг)	Решетка * Поместите один противень на нижний уровень.	Конвекция	2	200 ... 220	60 ... 80
Жареная курица (1,8-2 кг)	Решетка * Поместите один противень на нижний уровень.	Функция "3D"	2	15 минут 250/ макс., после 190	60 ... 80
Индейка (5,5 кг)	Стандартный противень *	Вентилятор нижнего / верхнего нагрева	1	25 минут 250/ макс., после 180 ... 190	150 ... 210
Индейка (5,5 кг)	Стандартный противень *	Функция "3D"	1	25 минут 250/ макс., после 180 ... 190	150 ... 210
Рыба	Решетка * Поместите один противень на нижний уровень.	Вентилятор нижнего / верхнего нагрева	3	200	20 ... 30
Рыба	Решетка * Поместите один противень на нижний уровень.	Функция "3D"	3	200	20 ... 30

Предварительный нагрев рекомендуется использовать для всех блюд.

*Эти аксессуары могут не быть включены в ваше устройство.

**Эти аксессуары не включены в ваше устройство. Это коммерчески доступные аксессуары.

6.1.3 Гриль

Красное мясо, рыба и мясо птицы на гриле быстро становятся коричневым, имеют красивую корочку и не пересыхают. Особенно подходят для гриля филе, шашлык, колбасы, а также сочные овощи (помидоры, лук и т. д.).

Общие предупреждения

- Пища, не пригодная для гриля, несет опасность возникновения пожара. Готовьте на гриле только еду, подходящую для интенсивного огня на гриле. Кроме того, не размещайте еду слишком далеко в задней части гриля. Это самая горячая зона, и жирная пища может загореться.
- **Закройте дверцу духовки во время приготовления на гриле. Никогда не включайте гриль с открытой дверцей духовки. Горячие поверхности могут вызвать ожоги!**

Ключевые моменты по приготовлению на гриле

- Приготовьте пищу одинаковой толщины и весом, насколько это возможно, для гриля.
- Поместите кусочки, предназначенные для гриля, на решетку или решетчатый противень, распределяя их таким образом, чтобы не превышать размеры нагревателя.
- Время приготовления, указанное в таблице, может варьироваться в зависимости от толщины жареных кусочков.
- Сдвиньте решетку или решетчатый противень до желаемого уровня в духовке. Если вы готовите на решетке, сдвиньте противень к нижней полке, чтобы собрать масло. Противень духовки, который вы собираетесь сдвинуть, должен иметь соответствующие размеры для того, чтобы покрыть всю площадь гриля. Этот противень может не поставляться вместе с вашим изделием. Налейте немного воды в противень духовки для легкой очистки.

Таблица гриля

Пища	Аксессуар для использования	Уровень направляющих	Температура (°C)	Время выпекания (мин) (прибл.)
Рыба	Решетка	4 - 5	250	20 ... 25
Курица кусочками	Решетка	4 - 5	250	25 ... 35
Тефтели (телятина) - 12 количество	Решетка	4	250	20 ... 30
Баранья отбивная	Решетка	4 - 5	250	20 ... 25
Стейк - (кубики мяса)	Решетка	4 - 5	250	25 ... 30
Отбивная из телятины	Решетка	4 - 5	250	25 ... 30
Овощная запеканка	Решетка	4 - 5	220	20 ... 30
Хлеб «Тостовый»	Решетка	4	250	1 ... 3

Рекомендуется предварительно разогреть в течение 5 минут все блюда, приготовленные на гриле.
Переверните кусочки пищи после 1/2 от общего времени приготовления на гриле.

6.1.4 Продукты для тестирования

- Продукты, в этой таблице для приготовления пищи, вносятся в соответствии со стандартом EN 60350-1, чтобы облегчить тестирование продукта для контрольных учреждений.

Таблица приготовления тестовых блюд

Предложения по выпечке с одним противнем

Пища	Аксессуар для использования	Рабочая функция	Уровень направляющих	Температура (°C)	Время выпекания (мин) (прибл.)
Песочное печенье (сладкое печенье)	Стандартный противень *	Верхний и нижний нагрев	3	140	20 ... 30
Песочное печенье (сладкое печенье)	Стандартный противень *	Конвекция	На моделях с металлическими направляющими :3 На моделях без металлических направляющих :2	140	15 .. 25
Небольшие выпечки	Стандартный противень *	Верхний и нижний нагрев	3	160	25 ... 35
Небольшие выпечки	Стандартный противень *	Конвекция	3	150	25 ... 35
Бисквит	Круглая форма для выпечки, диаметром 26 см с зажимом на решетке **	Верхний и нижний нагрев	2	150	30 ... 40
Бисквит	Круглая форма для выпечки, диаметром 26 см с зажимом на решетке **	Конвекция	2	150	35 ... 45
Яблочный пирог	Круглая черная металлическая форма, диаметром 20 см на решетке **	Верхний и нижний нагрев	2	180	50 ... 65
Яблочный пирог	Круглая черная металлическая форма, диаметром 20 см на решетке **	Конвекция	3	170	50 ... 65

Предложения по приготовлению с двумя противнями

Пища	Аксессуар для использования	Рабочая функция	Уровень направляющих	Температура (°C)	Время выпекания (мин) (прибл.)
Небольшие выпечки	2-Стандартный противень * 4-Кондитерский противень *	Конвекция	2 - 4	150	25 ... 35
Песочное печенье (сладкое печенье)	2-Стандартный противень * 4-Кондитерский противень *	Конвекция	2 - 4	140	15 ... 25

Предварительный нагрев рекомендуется использовать для всех блюд.

*Эти аксессуары могут не быть включены в ваше устройство.

**Эти аксессуары не включены в ваше устройство. Это коммерчески доступные аксессуары.

Гриль

Пища	Аксессуар для использования	Уровень направляющих	Температура (°C)	Время выпекания (мин) (прибл.)
Тефтели (телятина) - 12 количество	Решетка	4	250	20 ... 30
Хлеб «Тостовый»	Решетка	4	250	1 ... 3

Рекомендуется предварительно разогреть в течение 5 минут все блюда, приготовленные на гриле.
Переверните кусочки пищи после 1/2 от общего времени приготовления на гриле.

7 Техническое обслуживание и чистка

7.1 Общая информация об очистке

Общие предупреждения

- Подождите, пока устройство остынет до начала очистки. Горячие поверхности могут вызвать ожоги!
- Не наносите моющие средства прямо на горячие поверхности. Это может привести к появлению стойких пятен.
- Продукт должен быть тщательно очищен и высушен после каждого использования. Таким образом, остатки пищи должны легко очищаться, и эти остатки не должны подгорать, когда прибор снова будет использоваться позже. Таким образом продлевается срок службы прибора и уменьшаются часто возникающие проблемы.
- Не используйте паровые моющие средства для чистки.
- Некоторые моющие и чистящие средства могут повреждать поверхность. Неподходящими чистящими средствами являются: отбеливатель, чистящие средства, содержащие аммиак, кислоту или хлорид, паровые чистящие средства, чистящие средства, средства для удаления пятен и ржавчины, абразивные чистящие средства (очистители для сливков, чистящие порошки, чистящие кремы, абразивы и скрубберы, проволока, губки, чистящие салфетки, содержащие грязь и остатки моющих средств).
- При каждой очистке не требуется использование специальных чистящих материалов. Необходимо очищать прибор с использованием моющего

средства для посуды и теплой воды с помощью мягкой ткани или губки, а затем вытереть сухой тканью.

- Обязательно полностью вытрите всю оставшуюся жидкость после очистки и немедленно удалите все частицы еды, разбрызгиваемые во время приготовления.
- Не мойте какие-либо компоненты прибора в посудомоечной машине, если иное не указано в руководстве пользователя.

Нержавеющие поверхности

- Не используйте кислотные или хлорсодержащие чистящие средства при чистке поверхностей и ручек из нержавеющей стали.
- Поверхность из нержавеющей стали со временем может изменить цвет. Это нормальное явление. После каждой операции очищайте поверхность с помощью моющего средства, подходящего для поверхностей из нержавеющей стали.
- Выполняйте очистку с помощью мягкой мыльной ткани и жидкого (не вызывающего появления царапин) моющего средства, стараясь протирать в одном направлении.
- Всегда и сразу удаляйте накипь, масло, крахмал и белковые пятна с поверхностей. Пятна могут ржаветь в течение длительных периодов времени.
- Очистители, распыленные/нанесенные на поверхность, должны быть немедленно удалены. Абразивные чистящие средства, оставленные на поверхности, приводят к тому, что поверхность становится белой.

Эмалированные поверхности

- После каждого использования необходимо очистить эмалированные поверхности с использованием моющего средства для посуды и теплой воды с помощью мягкой ткани или губки и высушить сухой тканью.
- Если ваше устройство имеет функцию легкой паровой очистки, вы можете удалить ею легкую непостоянную грязь. (См. «Легкая паровая очистка [▶ 42]».)
- Для удаления стойких пятен можно использовать средство для чистки духовки и решетки, рекомендованное на веб-сайте вашего бренда, и не царапающую губку. Не используйте внешний очиститель духовки.
- Печь должна остыть перед очисткой зоны приготовления пищи. Чистка горячих поверхностей создает опасность как пожара, так и повреждения поверхности эмали.

Поверхности каталитического покрытия

- Боковые стенки в зоне приготовления могут быть покрыты только эмалью либо каталитическими стенками. Это зависит от модели.
- Каталитические стенки имеют легкую матовую и пористую поверхность. Не нужно чистить каталитические стенки духовки.
- Каталитические поверхности поглощают масло благодаря своей пористой структуре и начинают сиять, когда поверхность насыщена маслом, и в таких случаях рекомендуется заменить детали.

Стеклопанные поверхности

- При очистке стеклянных поверхностей не используйте чистящие из твердого металла и абразивные чистящие материалы. Они могут повредить стеклянную поверхность.
- Очищайте прибор с помощью средства для мытья посуды, теплой воды и салфетки из микрофибры, предназначенной для стеклянных поверхностей, и вытирайте насухо сухой тканью из микрофибры.

- Если после очистки останется моющее средство, намочите его холодной водой и вытрите мягкой тканью. Остаток моющего средства в следующий раз может повредить поверхность стекла.
- Ни при каких обстоятельствах нельзя счищать засохшие остатки на стеклянной поверхности зубчатыми ножами, проволочной мочалкой или подобными царапающими инструментами.
- Пятна кальция (желтые пятна) на поверхности стекла можно удалить с помощью имеющегося в продаже средства для удаления накипи, а также с помощью средства для удаления накипи, такого как уксус или лимонный сок.
- Если поверхность сильно загрязнена, нанесите чистящее средство на пятно с помощью губки и подождите, пока оно подействует должным образом. Затем протрите стеклянную поверхность влажной тканью.
- Изменения цвета и появление пятен на поверхности стекла являются нормальными и не считаются дефектами.

Пластиковые детали и окрашенные поверхности

- Используя моющее средство для мытья посуды, теплую воду очистите пластиковые детали и окрашенные поверхности и мягкую ткань или губку, а затем вытрите их сухой тканью.
- Не используйте чистящие из твердого металла и абразивные чистящие средства. Они могут повредить поверхность.
- Следите за тем, чтобы стыки компонентов прибора не оставались влажными и с моющим средством. В противном случае на этих стыках может возникнуть коррозия.

7.2 Аксессуары для очистки

Не кладите аксессуары к продукту в посудомоечную машину, если иное не указано в руководстве пользователя.

7.3 Очистка панели управления

- При очистке панелей с поворотными переключателями протрите панель и переключатели влажной мягкой тка-

нью и вытрите насухо сухой тканью. Не снимайте переключатели и прокладки под ними для очистки панели управления. Панель управления и переключатели могут быть повреждены.

- При очистке панелей из нержавеющей стали с поворотными переключателями не используйте чистящие средства для поверхностей из нержавеющей стали вокруг ручек. Индикаторы вокруг переключателя могут быть стерты.
- Очистите сенсорные панели управления влажной мягкой тканью и вытрите сухой тканью. Если ваше устройство имеет функцию блокировки клавиш, то включите блокировку клавиш перед выполнением очистки панели управления. В противном случае может произойти сбой на кнопках.

7.4 Чистка внутренней части духовки (зоны приготовления)

Следуйте инструкциям по очистке, описанным в разделе «Общая информация по очистке», в соответствии с типами поверхности вашей духовки.

Чистка боковых стенок духовки

Боковые стенки в зоне приготовления могут быть покрыты только эмалью либо каталитическими стенками. Это зависит от модели. Если имеется каталитическая стенка, обратитесь к разделу «Каталитические стенки» за информацией. Если ваш продукт представляет собой модель с металлическими направляющими, удалите их перед чисткой боковых стенок. Затем выполните очистку, как описано в разделе «Общая информация по очистке», в соответствии с типом поверхности боковой стенки.

Чтобы удалить боковые металлические направляющие:

1. Снимите переднюю часть металлических направляющих, потянув их за боковую стенку в противоположном направлении.
2. Потяните решетчатую полку на себя, чтобы снять ее полностью.

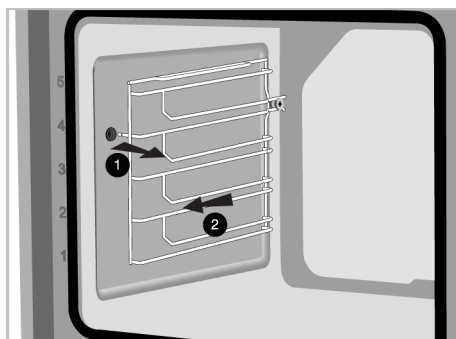

3. Чтобы снова прикрепить направляющие, процедуры, применяемые при их снятии, должны повторяться с самого конца до начала соответственно.

7.5 Легкая паровая очистка

Данная процедура позволяет очищать камеру духового шкафа от незастарелых загрязнений, которые размягчаются паром внутри духовки и капельками воды, конденсирующимися во внутренних поверхностях духовки.

1. Извлеките все аксессуары из духовки.
2. Добавьте 500 мл воды в противень и поместите на 2-ой уровень духовки.

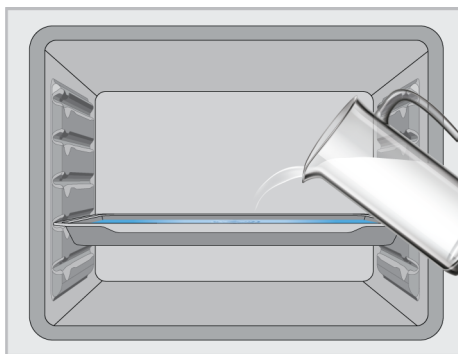

3. Установите духовку в режим «Нижний нагрев» и дайте ей поработать при 100°C в течение 20 минут.

Откройте дверь и протрите внутреннюю часть духовки влажной губкой или тканью.

Для удаления стойких загрязнений необходимо выполнить очистку с использованием мощного средства для посуды и

теплой воды с помощью мягкой ткани или губки, а затем вытереть сухой тканью.

i При использовании функции легкой паровой очистки ожидается, что добавленная вода испаряется и конденсируется на внутренней стороне духовки и дверце духовки, чтобы смягчить легкие загрязнения, образовавшиеся в вашей духовке. Когда дверца духовки открыта, может капать конденсат, образующийся на дверце духовки. Как только вы откроете дверцу духовки, сотрите конденсат.

(Варируется в зависимости от модели устройства. Может не быть в вашем устройстве.) После конденсации внутри духовки в углублении под духовкой может образоваться лужица или влага. Протрите эту область влажной тканью после использования, а затем высушите.



7.6 Очистка дверцы духовки

Вы можете снять дверцу духовки и дверные стекла, чтобы почистить их. То, как снять дверцы и стекла, объясняется в разделах «Снятие дверцы духовки» и «Снятие внутренних стекол дверцы». После снятия внутренних стекол дверцы очистите их с помощью средства для мытья посуды, теплой водой и мягкой ткани или губки и вытрите их сухой тканью. Если на стекле духовки образовался известковый налет, протрите стекло уксусом и промойте.

i Не используйте жесткие абразивные чистящие средства, металлические скребки, проволочную мочалку или отбеливатели для чистки дверцы и стекла духовки.

Снятие дверцы духовки

1. Откройте дверцу духовки.
2. Откройте зажимы в гнезде петли передней двери справа и слева, потянув вниз, как показано на рисунке.
3. Типы петель различаются по типам (A), (B), (C) в зависимости от модели изделия. На следующих рисунках показано, как открывать петли каждого типа.

4. Петли типа (A) доступны для обычных типов дверей.

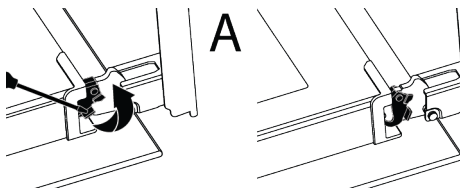

5. Петли типа (B) доступны для дверей с мягким закрытием.

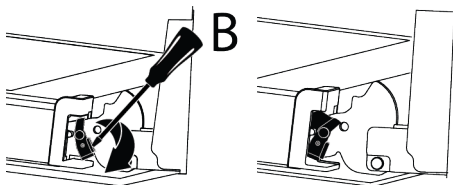

6. Петли типа (C) доступны для дверей с мягким открытием/закрытием.

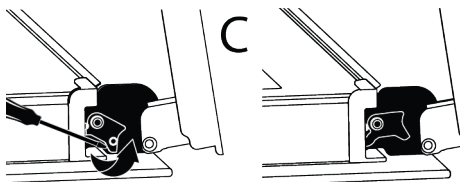

7. Переведите дверцу духовки в полуоткрытое положение.

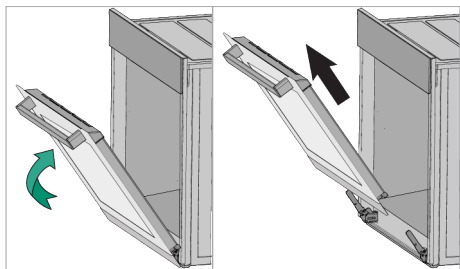

- Потяните снятую дверцу вверх, чтобы освободить ее от правой и левой петель, а затем снимите ее.



Чтобы установить дверь на место, процедуры, применяемые при ее снятии, должны повторяться с самого конца до начала соответственно. При установке дверцы обязательно закрывайте зажимы на гнезде петель.

7.7 Снятие внутреннего стекла дверцы духовки

Внутреннее стекло передней двери устройства можно снять для очистки.

- Откройте дверцу духовки.
- Потяните пластиковый компонент, прикрепленный в верхней части передней двери, к себе, одновременно надавив на точки давления с обеих сторон компонента, и снимите его.

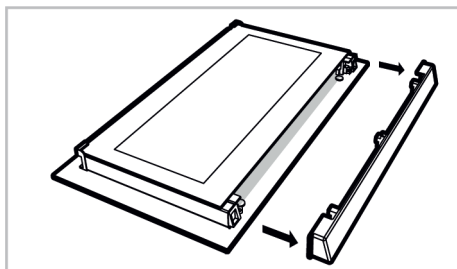
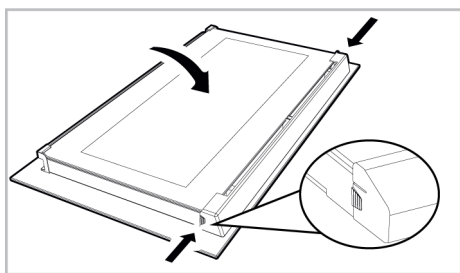

- Как проиллюстрировано на рисунке, осторожно поднимите самое внутреннее стекло (1) в направлении «А», а затем снимите его, потянув в направлении «В».

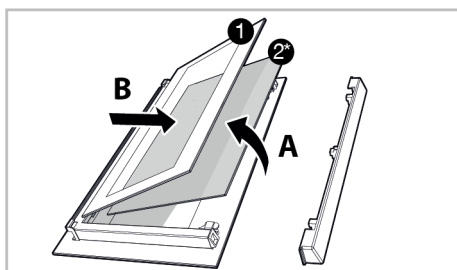

- Самое внутреннее стекло
- * Внутреннее стекло (может не быть недоступно для вашего изделия)
- Если у вашей духовки есть внутреннее стекло (2), повторите эту же процедуру, чтобы отсоединить его (2).
- Первым шагом перегруппировки дверцы является сборка внутреннего стекла (2). Поместите скошенный край стекла, чтобы он соответствовал скошенному краю пластикового паза. (Если ваш продукт имеет внутреннее стекло). Внутреннее стекло (2) должно быть прикреплено к пластиковому пазу, ближайшему к самому внутреннему стеклу (1).
- Заново прикрепляя самое внутреннее стекло (1), обратите внимание на место запечатанной стороны стекла на втором внутреннем стекле. Крайне важно расположить нижние углы самого внутреннего стекла (1) так, чтобы они соответствовали нижним пластиковым пазам.

7. Прижмите пластиковый элемент к раме, пока не услышите звук «щелчка».

7.8 Чистка лампы духовки

В случае, если стеклянная дверца лампы духовки в зоне приготовления загрязнится: очистите с помощью средства для мытья посуды, теплой водой и мягкой ткани или губки, а затем вытрите сухой тканью. В случае неисправности лампы духовки вы можете заменить ее, следуя следующим разделам.

Замена лампы духовки

Общие предупреждения

- Во избежание поражения электрическим током перед заменой лампы духовки отсоедините электрический разъем и дождитесь охлаждения духовки. Горячие поверхности могут вызывать ожоги!
- Эта печь питается от лампы накаливания мощностью менее 40 Вт, высотой менее 60 мм, диаметром менее 30 мм или галогеновой лампы с гнездами G9 мощностью менее 60 Вт. Лампы подходят для работы при температуре выше 300 °С. Лампы для духовки можно приобрести в авторизованных службах или у лицензированных технических специалистов. Этот продукт содержит лампу класса энергии G.
- Положение лампы может отличаться от показанного на рисунке.
- Лампа, используемая в этом устройстве, не подходит для освещения жилых помещений. Назначение этой лампы – помочь пользователю видеть еду.
- Лампы, используемые в этом устройстве, должны выдерживать экстремальные физические условия, такие как температура выше 50 °С.

Если в вашей духовке круглая лампа,

1. Отключите духовку от электричества.
2. Снимите стеклянную крышку, повернув ее против часовой стрелки.

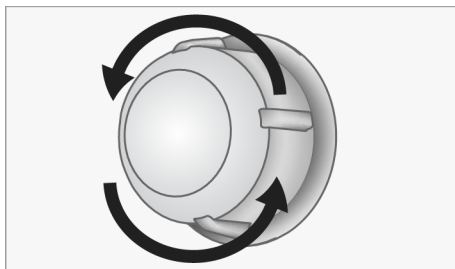

3. Если лампа духовки типа (А), как показано на рисунке ниже, поверните лампу духовки так, как указано на рисунке, и замените ее новой. Если это лампа типа (В), вытащите ее, как показано на рисунке, и замените ее новой.

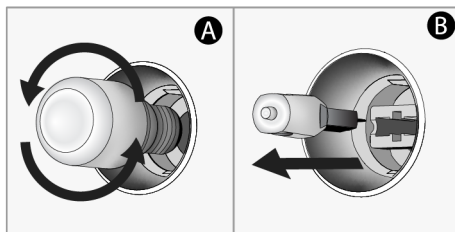

4. Установите на место стеклянную крышку.

Если в вашей духовке квадратная лампа

1. Отключите духовку от электричества.
2. Снимите металлические направляющие в соответствии с описанием.

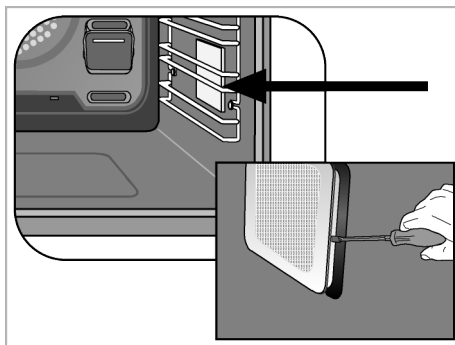

3. Поднимите защитную стеклянную крышку лампы с помощью отвертки. Сначала открутите винт, если в вашем изделии есть винт на квадратной лампе.
4. Если лампа духовки типа (А), как показано на рисунке ниже, поверните лампу духовки так, как указано на рисунке, и замените ее новой. Если это лампа типа (В), вытащите ее, как показано на рисунке, и замените ее новой.

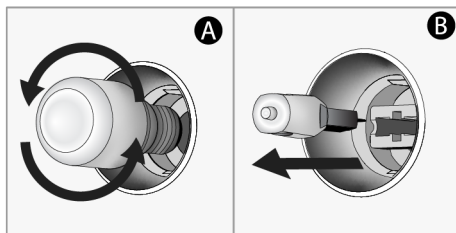

5. Установите на место стеклянную крышку и металлические направляющие.

8 Устранение неполадок

Если после выполнения инструкций этого раздела неисправность не удалось устранить, обратитесь к вашему продавцу или в авторизованную мастерскую. Ни в коем случае не пытайтесь отремонтировать изделие самостоятельно.

Во время работы духовки испускается пар.

- Пар во время работы является нормальным явлением. >>> Это не ошибка.

Во время приготовления пищи появляются капли воды

- Пар, образующийся во время приготовления, конденсируется при контакте с холодными поверхностями снаружи продукта и может образовывать капли воды. >>> Это не ошибка.

Когда продукт прогревается и охлаждается, слышны металлические звуки.

- Металлические детали могут расширяться и издавать звуки при нагревании. >>> Это не ошибка.

Изделие не работает.

- Возможно, предохранитель неисправен или перегорел. >>> Проверьте предохранители в блоке предохранителей. При необходимости замените их или активируйте повторно.
- Прибор может быть не подключен к (заземленной) розетке. >>> Проверьте, подключен ли прибор к розетке.

- (Если на вашем устройстве есть таймер) Клавиши на панели управления не работают. >>> Если в вашем изделии имеется блокировка кнопок, она может быть включена, отключите блокировку кнопок.

Свет в духовке не горит.

- Лампа духовки может быть неисправной. >>> Замените лампу духовки.
- Нет электропитания. >>> Убедитесь в наличии напряжения в сети и проверьте предохранители в блоке предохранителей. При необходимости замените предохранители или повторно подключите их.

Духовка не нагревается.

- Печь не может быть настроена на определенную функцию приготовления и/или температуру. >>> Задайте определенную функцию приготовления и/или температуру.
- Для моделей с таймером время не установлено. >>> Установите время.
- Нет электропитания. >>> Убедитесь в наличии напряжения в сети и проверьте предохранители в блоке предохранителей. При необходимости замените предохранители или повторно подключите их.
- Дверца духовки может быть открыта. >>> Убедитесь, что дверца духовки закрыта. Если дверца духовки остается открытой более 5 минут, настройки времени, заданные для приготовления пищи, отменяются, а нагреватели не работают.

(Для моделей с таймером) Дисплей таймера мигает или символ таймера остается открытым.

- Раньше было отключение электричества. >>> Установите время / Выключите функциональные ручки продукта и снова переключите его в нужное положение.

После начала приготовления на дисплее мигает символ ► и появляется звуковое предупреждение.

- Дверца духовки может быть открыта. >>> Убедитесь, что дверца печи закрыта. Если неисправность не устранена, обратитесь в авторизованный сервисный центр.

Изготовитель: «Arcelik A.S.»

Юридический адрес: Караач Джаддеси № 2-6 34445 Сютлюдже Стамбул, Турция
(Karaağaç Caddesi No:2-6 Sütlüce, 34445, Turkey)

Произведено в Турции

Импортер на территории РФ: ООО «БЕКО»

Юридический адрес: 601021 Россия, Владимирская обл., Киржачский р-н, МОСП Першинское, дер. Федоровское, ул. Сельская, д. 49. Информацию о сертификации продукта Вы можете уточнить, позвонив на горячую линию

8-800-200-23-56.

Дата производства включена в серийный номер продукта, указанный на этикетке, расположенной на продукте, а именно: первые две цифры серийного номера обозначают год производства, а последние две – месяц. Например, "10-100001-05" обозначает, что продукт произведен в мае 2010 года. Изготовитель оставляет за собой право на внесение изменений в конструкцию, дизайн и комплектацию электроприбора.

